



TB5060TW

EN User Manual | **Tumble Dryer**

2

DE Benutzerinformation | **Wäschetrockner**

30



Welcome to AEG! Thank you for choosing our appliance.



Get usage advice, brochures, trouble shooter, service and repair information:
www.aeg.com/support

Subject to change without notice.

CONTENTS

1. SAFETY INFORMATION.....	2
2. SAFETY INSTRUCTIONS.....	5
3. PRODUCT DESCRIPTION.....	8
4. CONTROL PANEL.....	9
5. PROGRAMME TABLE.....	10
6. OPTIONS.....	12
7. SETTINGS.....	13
8. BEFORE FIRST USE.....	14
9. DAILY USE.....	16
10. HINTS AND TIPS.....	17
11. CARE AND CLEANING.....	18
12. TROUBLESHOOTING.....	21
13. TECHNICAL DATA.....	23
14. QUICK GUIDE.....	25
15. PRODUCT INFORMATION SHEET IN REFERENCE TO E.U. REGULATION 1369/2017.....	27
16. GUARANTEE.....	28
17. ENVIRONMENTAL CONCERNS.....	29

1. SAFETY INFORMATION



Before beginning the installation and use of this appliance, carefully read the supplied instructions. The manufacturer is not responsible for any injuries or damage that are the result of incorrect installation or usage. Always keep the instructions in a safe and accessible location for future reference.



Warning: Risk of fire / Flammable materials.
The appliance contains flammable gas, propane (R290), a gas with a high level of environmental compatibility. Keep fire and ignition sources away from the appliance. Be careful not to cause damage to the refrigerant circuit containing propane.

1.1 Children and vulnerable people safety

 **WARNING!**

Risk of suffocation, injury or permanent disability.

- This appliance can be used by children aged from 8 years and above and persons with reduced physical, sensory or mental capabilities or lack of experience and knowledge if they have been given supervision or instruction concerning the use of the appliance in a safe way and understand the hazards involved.
- Children between 3 and 8 years of age and persons with very extensive and complex disabilities shall be kept away from the appliance unless continuously supervised.
- Children of less than 3 years of age should be kept away from the appliance unless continuously supervised.
- Do not let children play with the appliance.
- Keep all packaging away from children and dispose of it appropriately.
- Keep detergents away from children.
- Keep children and pets away from the appliance when the door is open.
- If the appliance has a child safety device, it should be activated.
- Children shall not carry out cleaning and user maintenance of the appliance without supervision.

1.2 General Safety

- This appliance is for drying domestic-type, machine-dryable laundry only.
- Do not use the dryer function if laundry has been soiled with industrial chemicals.
- This appliance is designed for single household domestic use in an indoor environment.
- This appliance may be used in, offices, hotel guest rooms, bed & breakfast guest rooms, farm guest houses and other

similar accommodation where such use does not exceed (average) domestic usage levels.

- Do not change the specification of this appliance.
- If the tumble dryer is put on top of a washing machine, use the stacking kit. The stacking kit, available from your authorized vendor, can be used only with the appliance specified in the instructions supplied with the accessory. Read it carefully before installation (refer to the Installation leaflet).
- The appliance can be installed as freestanding or below a kitchen counter with correct space (refer to the Installation leaflet).
- Do not install the appliance behind a lockable door, a sliding door or a door with a hinge on the opposite side, that would prevent the appliance door from being fully open.
- The ventilation opening in the base must not be covered by a carpet, mat, or any floor covering.
- **WARNING:** The appliance must not be supplied through an external switching device, such as a timer, or connected to a circuit that is regularly switched on and off by a utility.
- Connect the mains plug to the mains socket only at the end of the installation process. Make sure that the mains plug is accessible after installation.
- Ensure good air ventilation in the room where the appliance is installed to avoid the backflow of unwanted gases into the room from appliances burning gas or other fuels, including open fires.
- **WARNING:** Do not install the appliance in an environment with no air exchange.
The appliance contains flammable gas, propane (R290), a gas with a high level of environmental compatibility. Keep fire and ignition sources away from the appliance. Be careful not to cause damage to the refrigerant circuit containing propane.
- **WARNING:** In the appliance enclosure or in the built -in structure, keep ventilation opening clear of obstruction.

- **WARNING:** Do not damage the refrigerant circuit.
- If the mains power supply cable is damaged, it must be replaced by the manufacturer, its Authorised Service Centre or similarly qualified persons to avoid an electrical hazard.
- Do not exceed the maximum load of 8,0 kg (refer to the "Programme chart" chapter).
- Wipe away lint or packaging debris that has accumulated around the appliance.
- Do not run the appliance without a filter. Clean the lint filter before or after each use.
- Do not dry unwashed items in the tumble dryer.
- Items that have been soiled with substances such as cooking oil, acetone, alcohol, petrol, kerosene, spot removers, turpentine, waxes and wax removers should be washed in hot water with an extra amount of detergent before being dried in the tumble dryer.
- Items such as foam rubber (latex foam), shower caps, waterproof textiles, rubber backed articles and clothes or pillows fitted with foam rubber pads should not be dried in the tumble dryer.
- Fabric softeners, or similar products, should only be used as specified by the product manufacturer's instructions.
- Remove all objects from items that could be a source of fire ignition such as lighters or matches.
- **WARNING:** Never stop a tumble dryer before the end of the drying cycle unless all items are quickly removed and spread out so that the heat is dissipated.
- Before any maintenance operation, deactivate the appliance and disconnect the mains plug from the socket.

2. SAFETY INSTRUCTIONS

2.1 Installation



Warning: Risk of fire / Flammable materials.

- Remove all the packaging.

- Do not install or use a damaged appliance.
- Follow the installation instructions supplied with the appliance.
- Do not install the appliance in an environment with no air exchange

The appliance contains flammable gas, propane (R290), a gas with a high level of environmental compatibility. Keep fire and ignition sources away from the appliance. Be careful not to cause damage to the refrigerant circuit containing propane.

- Always take care when moving the appliance as it is heavy. Always use safety gloves and enclosed footwear.
- Do not install or use the appliance where the temperature can be lower than 5°C or higher than 35°C.
- The floor area on which the appliance is to be installed must be flat, stable, heat resistant and clean.
- Make sure that there is air circulation between the appliance and the floor.
- Always keep the appliance vertical when it is being moved.
- The rear surface of the appliance must be put against a wall.
- When the appliance is in its permanent position, check if it is levelled correctly with the aid of a spirit level. If it is not, adjust the feet accordingly.

2.2 Electrical connection

WARNING!

Risk of fire and electric shock.

- Connect the mains plug to the mains socket only at the end of the installation. Make sure that there is access to the mains plug after the installation.
- **WARNING:** This appliance is designed to be installed / connected to a grounding connection in the building.
- Make sure that the parameters on the rating plate are compatible with the electrical ratings of the mains power supply.
- Always use a correctly installed shockproof socket.
- Do not use multi-plug adapters and extension cables.
- Do not pull the mains cable to disconnect the appliance. Always pull the mains plug.
- Do not touch the mains cable or the mains plug with wet hands.

2.3 Use

WARNING!

Risk of injury, electric shock, fire, burns or damage to the appliance.



Warning: Risk of fire / Flammable materials. The appliance contains flammable gas, propane (R290), a gas with a high level of environmental compatibility. Keep fire and ignition sources away from the appliance. Be careful not to cause damage to the refrigerant circuit containing propane.

- This appliance is for household (indoors) use only.
- Do not dry damaged (torn, frayed) items that contain padding or fillings.
- If laundry has been washed with a stain remover, carry out an additional rinse cycle before starting a drying cycle.
- Dry only fabrics that are suitable to dry in the appliance. Follow the cleaning instruction on the item label.
- Do not drink or prepare food with the condensed water/distilled water. It can cause health problems to people and pets.
- Do not sit or stand on the open door of the appliance.
- Do not dry dripping wet clothes in the appliance.

2.4 Internal lighting

WARNING!

Risk of injury.

- Visible LED radiation, do not look directly into the beam.
- To replace the internal lighting, contact the Authorised Service Centre.

2.5 Care and cleaning

WARNING!

Risk of injury or damage to the appliance.



Warning: Risk of fire / Flammable materials. The appliance contains flammable gas, propane (R290), a gas with a high level

of environmental compatibility. Keep fire and ignition sources away from the appliance. Be careful not to cause damage to the refrigerant circuit containing propane.

- Do not use water spray and steam to clean the appliance.
- Clean the appliance with a moist soft cloth. Use only neutral detergents. Do not use abrasive products, abrasive cleaning pads, solvents or metal objects.
- Be careful when you clean the appliance to prevent damage to the cooling system.

2.6 Compressor

 **WARNING!**

Risk of damage to the appliance.

- The compressor and its system in the tumble dryer is filled with a special agent which is free from fluoro-chloro-hydrocarbons. This system must stay tight. The damage of the system can cause a leakage.

2.7 Service

- To repair the appliance contact the Authorised Service Centre.
- Use original spare parts only.
- Concerning the lamp(s) inside this product and spare part lamps sold separately: These lamps are intended to withstand

extreme physical conditions in household appliances, such as temperature, vibration, humidity, or are intended to signal information about the operational status of the appliance. They are not intended to be used in other applications and are not suitable for household room illumination.

2.8 Disposal

 **WARNING!**

Risk of injury or suffocation.



Warning: Risk of fire / Risk of material damage and damage to the appliance.

- Disconnect the appliance from the mains electrical and water supplies.
- Cut off the mains electrical cable close to the appliance and dispose of it.
- The appliance contains flammable gas (R290). Contact your municipal authority for information on how to discard the appliance correctly.
- Remove the door catch to prevent children or pets from becoming trapped in the drum.
- Dispose of the appliance in accordance with local requirements for the disposal of Waste Electrical and Electronic Equipment (WEEE).

3. PRODUCT DESCRIPTION

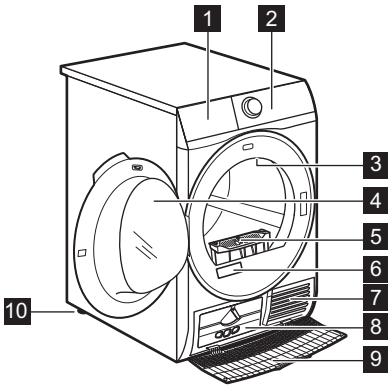

- 1 Water container
- 2 Control panel
- 3 Internal light
- 4 Appliance door
- 5 Filter
- 6 Rating plate
- 7 Airflow slots
- 8 Heat Exchanger lid
- 9 Heat Exchanger cover
- 10 Adjustable feet



For ease of loading laundry or ease of installation the door is reversible (see the separate leaflet).

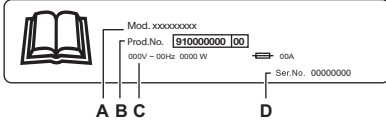

The rating plate reports:

- A. model name
- B. product number
- C. electrical ratings
- D. serial number

4. CONTROL PANEL

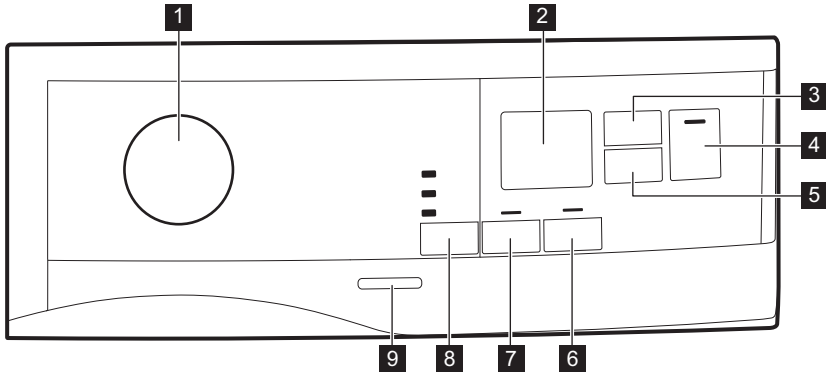

- 1** Programme knob and ● RESET switch
- 2** Display
- 3** ☰ Zeit (Time Dry) touch button
- 4** ▶|| Start/Pause touch button
- 5** ⌚ Zeitvorwahl (Delay Start) touch button
- 6** 🧺 Knitterschutz (Extra Anticrease) touch button
- 7** 🔇 Extra Leise (Extra Silent) touch button

- 8** ☀️ Trockengrad (Dryness Level) touch button
- 9** On/Off button







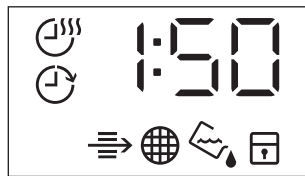

Press the touch buttons with your finger in the area with the symbol or name of the option. Do not wear gloves when you operate the control panel. Make sure that the control panel is always clean and dry.





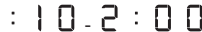



4.1 Display



Symbol on the display	Symbol description
☰	time drying option on
⌚	delay start option on
➡️	indicator: <i>check Heat Exchanger</i>
🌐	indicator: <i>clean filter</i>

Symbol on the display	Symbol description
	indicator: <i>drain the water container</i>
	child lock on
	wrong selection or knob is in the ● "Reset" position
	programme duration
	time Drying duration
	delay start duration

5. PROGRAMME TABLE

Programme	Load ¹⁾	Properties / Fabric type ²⁾
 ³⁾ Baumwolle (Cotton) Eco	8,0 kg	Cotton fabrics programme designed for maximum energy saving. 
Baumwolle (Cotton)	8,0 kg	Cycle defined to dry cottons items of different size / different weaving altogether. 
Pflegeleicht (Synthetics)	4 kg	Blended garments containing mostly synthetic fibres like polyester, polyamide, etc. 
Feinwäsche (Delicates)	2 kg	Recommended for generic delicate fabrics such as viscose, rayon, acrylic and their blends. 
Daunen (Duvet)	3 kg	Ensures proper drying of inner parts through single or double duvets, pillows, and padded blankets. 
Auffrischen (Refresh)	1kg	Short low temperature cycle that helps in removing odours from a small amount of garments. Indicated also for dry clothes that were in storage for long time.
Seide (Silk) 	0,5 kg	Preserves the shape of delicate machine and hand-washable silk clothes, minimizing creases by using gentle warm air and soft movements. 

Programme	Load ¹⁾	Properties / Fabric type ²⁾
-----------	--------------------	--

Gently dries for machine and hand-washable woollens. Remove immediately the items when the programme is completed.

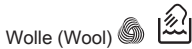

1 kg



The wool drying cycle of this machine has been approved by The Woolmark Company for the drying of wool garments labelled as "hand wash" provided that the garments are dried according to the instructions issued by the manufacturer of this machine. Follow the garment care label for other laundry instructions. M2001
The Woolmark symbol is a Certification mark in many countries.

Outdoor	2 kg	Maintains the functionality of outdoor fabrics made of technical textile and restores water repellency on waterproof jackets and shell jackets with removable linings (suitable for drying in tumble dryer).
Hygiene	3kg	Dries and sanitizes your garments and other items maintaining the temperature above 60°C over time, removing 99.9% of bacteria and viruses ⁴⁾ . Note: This cycle should only be used for wet items. Not suitable for delicate items.
Bettwäsche (Bedlinen) XL	4,5 kg	Dries up to three bed linen sets at once. Minimises twists and tangles of large items to ensure every bed linen reaches a uniform dryness without wet spots.
Mix (Mixed) XL	6 kg	Mix of garments made of cotton, cotton-synthetic blend and synthetic fabric.

1) The maximum weight refers to dry items.

2) For fabric mark meaning see chapter *HINTS AND TIPS: Preparing the laundry*.



3) The Baumwolle (Cotton) Schranktrocken (Cupboard Dry) ECO programme is the "Standard cotton programme" according to Commission Regulation EU No. 392/2012. It is suitable for drying normal wet cotton laundry and it is the most efficient programme in terms of energy consumption for drying wet cotton laundry.

4) Tested for Candida albicans, MS2 Bacteriophage and Escherichia coli in external test performed by Swissatest Testmaterialien AG in 2021 (Test Report No. 20212038).

6. OPTIONS

6.1 Trockengrad (Dryness Level)

This function helps to increase dryness of the laundry. There are 3 options:

-  Extratrocken (Extra Dry)
-  Schranktrocken (Cupboard Dry)
-  Bügeltrocken (Iron Dry)

6.2 Extra Leise (Extra Silent)

The appliance operates with low noise without effect on the drying quality. The appliance operates slowly with longer cycle time.









6.3 Knitterschutz (Extra Anticrease)

Extends the anti-crease phase by 60 minutes at the end of the drying cycle. This function reduces creases. The laundry can be removed during the anti-crease phase.

6.4 Zeit (Time Dry)

You can set the programme duration, from a minimum of 10 minutes to a maximum of 2

6.6 Options table

Programmes 1)	 Trockengrad (Dryness Level)			 Extra Leise (Extra Silent)	 Knitterschutz (Extra Anticrease)	 Zeit (Time Dry)
						
 Baumwolle (Cotton) Eco		■			■	
Baumwolle (Cotton)	■	■	■	■	■	■
Pflegeleicht (Synthetics)	■	■	■	■	■	■
Feinwäsche (Delicates)		■			■	
Daunen (Duvet)		■				
Auffrischen (Refresh)					■	
Seide (Silk) 		■			■	

hours. The required duration is related to the quantity of laundry in the appliance.







We recommend that you set a short duration for small quantities of laundry or for only one item.

TIME DRYING RECOMMENDATION

up 10 min	action of cool air only (no heater).
10 - 40 min	additional drying to improve dryness after previous drying cycle.
>40 min	full drying of the small laundry loads up to 4 kg, well spun (>1200 rpm).

6.5 Zeit (Time Dry) on Wolle (Wool) programme

Option suitable for Wolle (Wool) programme to adjust final dryness level.





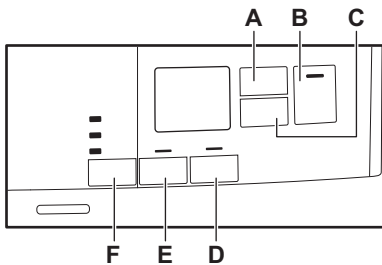

Programmes ¹⁾	Trockengrad (Dryness Level)	Extra Leise (Extra Silent)	Knitterschutz (Extra Anticrease)	Zeit (Time Dry)
Wolle (Wool)  				■ 2)
Outdoor 	■			
Hygiene 	■			
Bettwäsche (Bedlinen) XL	■	■	■	
Mix (Mixed) XL	■	■		■

1) Together with the programme you can set 1 or more options. To activate or deactivate them, press the related touch button.

2) See chapter OPTIONS: Time Drying on Wool programme

7. SETTINGS



- A.  Zeit (Time Dry) touch button
- B.  Start/Pause touch button
- C.  Zeitvorwahl (Delay Start) touch button
- D.  Knitterschutz (Extra Anticrease) touch button
- E.  Extra Leise (Extra Silent) touch button
- F.  Trockengrad (Dryness Level) touch button

7.1 Child lock function

This option prevents children playing with the appliance while a programme is operating. The touch buttons are locked.

Only the on/off button is unlocked.

Activating the child lock option:

1. Press the on/off button to activate the appliance.
2. Press and hold touch button (D) for a few seconds.

The child lock indicator comes on.



It is possible to deactivate the child lock option while a programme operates. Press and hold the same touch buttons until the child lock indicator goes off. The Child Lock function isn't available for 8 s after switching on the appliance.

7.2 Adjustment of remaining laundry moisture





Every time you enter in the "Adjustment of remaining laundry moisture" mode, previously set degree of remaining moisture will change into next value (e.g previously set - 2 - will change into - 1 -).

To change the default degree of remaining moisture:

1. Press the on/off button to activate the appliance.
2. Use the programme knob to set any programme.
3. Wait approximately 8 seconds.
4. Press and hold buttons (F) and (E) at the same time.

One of these indicators comes on:

-  - the maximum dryness
 -  - the more dry laundry
 -  - the standard dry laundry
5. Press and hold buttons (F) and (E) again until the indicator of the correct level comes on.



If the display returns to the normal mode (the time of the selected programme from step 2. will be displayed), while setting the degree of remaining moisture, press and hold buttons (F) and (E) once again to enter to the "Adjustment of remaining laundry moisture" mode (previously set degree of remaining moisture will change into next value).

6. After 5 s the display returns to normal mode.

7.3 Water container indicator

By default, the water container indicator is on. It comes on when the programme is

completed or when it is necessary to empty the water container.



If a draining kit is installed (additional accessory), the appliance automatically drains the water from the water container. In this case we recommend that you deactivate the indicator of the water container.

Deactivating the water container indicator:

1. Press the on/off button to activate the appliance.
2. Wait approximately 8 seconds.
3. Press and hold touch buttons (E) and (D) at the same time.

The display shows one of these 2 configurations:

- The display shows "Off". After 5 s the display returns to normal mode.
- The display shows "On". After 5 s the display returns to normal mode.

7.4 Buzzer on/off

To deactivate or activate the acoustic signals, press and hold for approximately 2 seconds touch buttons (A) and (C) at the same time.

8. BEFORE FIRST USE



Rear drum locks are removed automatically when dryer is activated for the first time. Possible to hear some noise.

To unlock the rear drum locks:

1. Switch on the appliance.
 2. Set any programme.
 3. Press the Start/Pause button.
- Drum starts to rotate. Rear drum locks are automatically deactivated.

Before you use the appliance to dry items:

- Clean the tumble dryer drum with a moist cloth.
- Start a 1 hour programme with moist laundry.



At the beginning of the drying cycle (first 3-5 min) there could be a slightly higher sound level. This is due to the compressor starting up. This is normal for compressor powered appliances such as refrigerators and freezers.

8.1 Unusual smell

The appliance is tightly packed.

After product unpacking you can feel an unusual smell. This is normal for brand new products.

Appliance is built of several different types of material which all together can generate unusual smell.

Over usage time, after few drying cycles unusual smell gradually disappears.

8.2 Noises



Different noises may be heard at different times during the drying cycle. They are perfectly normal operating sounds.

Working compressor.

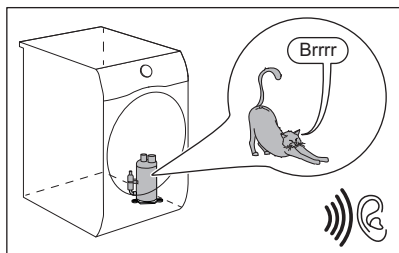

Rotating drum.

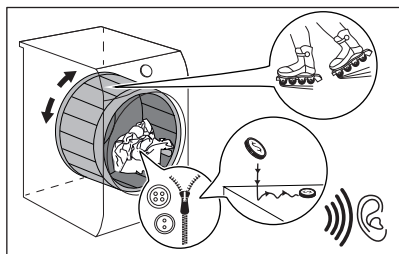

Working fans.

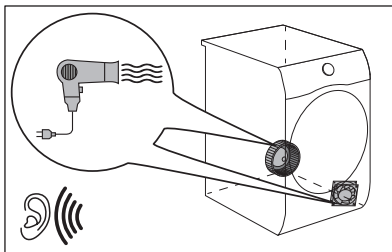

Working pump and transferring condensation to the tank.

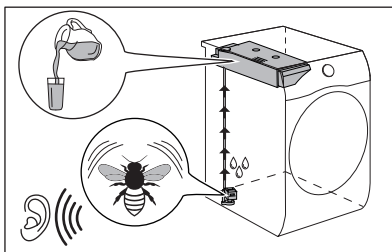

9. DAILY USE

9.1 Start a programme without delay start

1. Prepare the laundry and load the appliance.

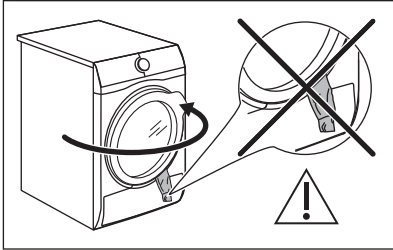

CAUTION!

Make sure that when you close the door, the laundry does not get caught between the appliance door and the rubber seal.

2. Press the on/off button to activate the appliance.
3. Set the correct programme and options for the type of load.

The display shows the programme duration.



Real drying time will depend on type of the load (quantity and composition), the room temperature and the humidity of your laundry after spin drying phase.

4. Press the Start/Pause touch button. The programme starts.

9.2 Starting the programme with delay start

1. Set the correct programme and options for the type of load.
2. Press the delay start button again and again until the display shows the delay time you want to set.



You can delay the start of a programme from a minimum of 1 hour to a maximum of 20 hours.

3. Press the Start/Pause touch button.

The display shows the countdown of the delay start.

When the countdown is completed, the programme starts.

9.3 Change a programme





1. Press the on/off button to deactivate appliance
2. Press the on/off button to activate the appliance.
3. Set the programme.

Alternatively:

1. Rotate the selector knob to the ● "Reset" position.
2. Wait for 1 second. The display shows — — —.
3. Set the programme.

9.4 At the end of the programme

When the programme is completed:





- An intermittent acoustic signal operates.
- The display shows  : 
- The indicators  Sieb (Filter) and  Behälter (Tank) comes on.
- The Start/Pause indicator is on.

The appliance continues to operate with the anti-crease phase for approximately 30 minutes or more if Knitterschutz (Extra Anticrease) option was set (see chapter *Option - Knitterschutz (Extra Anticrease)*).

The anti-crease phase reduces creasing.

You can remove the laundry before the anti-crease phase is completed. We recommend, for better results, that you remove the laundry when the phase is almost completed or completed.

When the anti-crease phase is completed:

- The display still shows  : 
- The indicators  Sieb (Filter) and  Behälter (Tank) comes on.
- Start/Pause indicator goes off.

1. Press the on/off button to deactivate the appliance.
2. Open the appliance door.

3. Remove the laundry.
 4. Close the appliance door.
- Possible causes of unsatisfactory drying results:

- Inadequate default dryness level settings. See chapter *Adjustment of default dryness level*
- Room temperature is too low or too high. Optimal room temperature is between 18°-25°C.



Always clean the filter and empty the water container when a programme is completed.

9.5 Stand-by function

To reduce energy consumption, this function automatically deactivates the appliance:

- After 5 minutes if you do not start the programme.
- After 5 minutes from the end of the programme.



The time is reduced to 30 seconds if the selector knob is pointing to ● "Reset" position.

10. HINTS AND TIPS

10.1 Preparing the laundry



Very often the clothes after washing cycle are kneaded and tangled altogether.

Drying kneaded and tangled clothes is inefficient.



To assure proper air flow and even drying it is recommended to shake and load one by one the clothes to the tumble dryer.

To assure proper drying process:

- Close the zips.
- Close the fasteners of duvet covers.
- Do not dry ties or ribbons loose (e.g. apron ribbons). Tie them before you start a programme.
- Remove all items from pockets.
- Turn items with the internal layer made of cotton inside out. Cotton layer must be faced outwards.

- Always set the programme suitable for the type of laundry.
- Do not put light and dark colours together.
- Use suitable programme for cottons, jersey and knitwear to reduce shrinkage.
- Do not exceed the maximum load stated in the programmes chapter or shown on the display.
- Dry only the laundry that is suitable for tumble drying. Refer to the fabric label on the items.
- Do not dry large and small items together. Small items can be trapped inside the large items and remain wet.
- Shake the large clothes, fabrics before placing in the tumble dryer. It is to avoid moist places inside the fabric after the drying cycle.

Fabric label	Description
	Laundry is suitable for tumble drying.
	Laundry is suitable for tumble drying at higher temperatures.

Fabric label	Description
	Laundry is suitable for tumble drying at low temperatures only.
	Laundry is not suitable for tumble drying.

11. CARE AND CLEANING

11.1 Cleaning the filter

CAUTION!

Do not use the water to clean the filter. Manually gather lint and throw it away into the dustbin (avoid throwing the plastic fibres into the water environment).



To achieve the best drying performance clean the filter regularly. The clogged filter causes the longer drying cycle and as a consequence the energy consumption increase. Clean the filter by hand. Use a vacuum cleaner if necessary.

1.

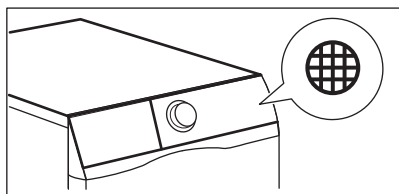

2.

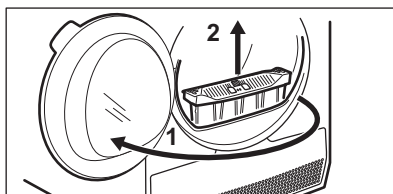

3.

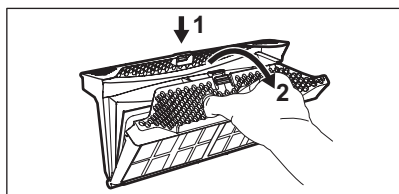

4.

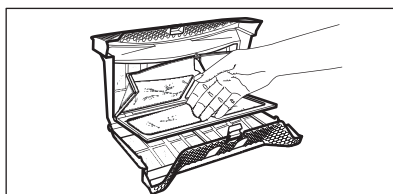

5. 1)

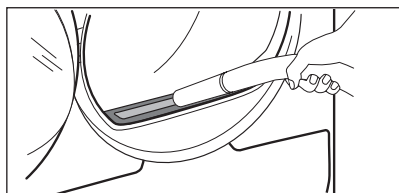

6.

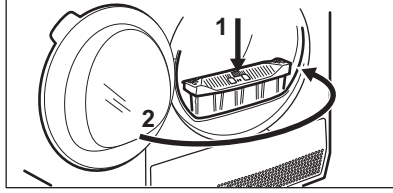

1) If necessary remove fluff from the filter socket and gasket. You can use a vacuum cleaner.

11.2 Emptying the water container

1.

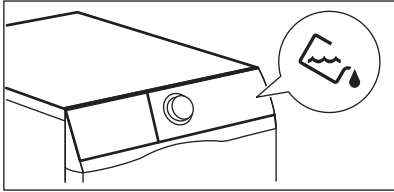

2.

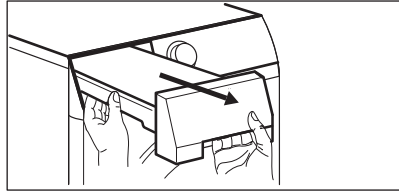

3.

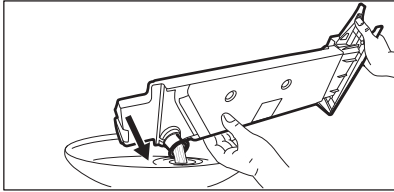

4.

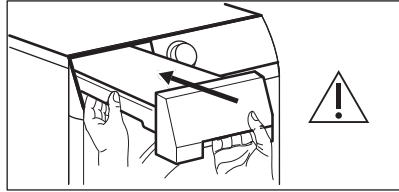

You can use the water from the water container as an alternative to distilled water (e.g. for steam ironing). Before you use the water, remove dirt residues with a filter.

11.3 Cleaning the Heat Exchanger

1.

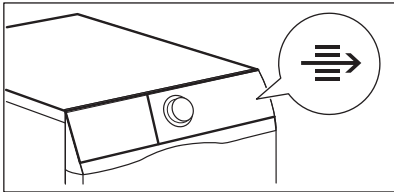

2.

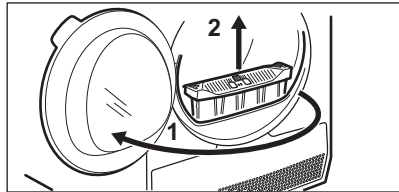

3.

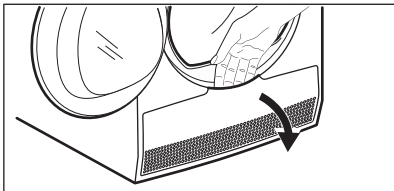

4.

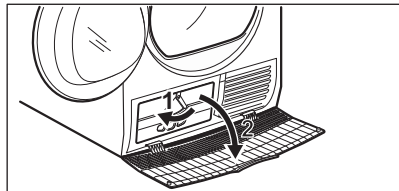

5. 1)

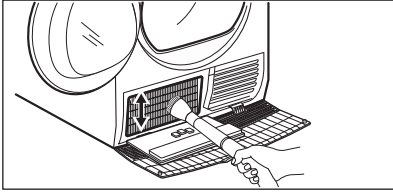

6.

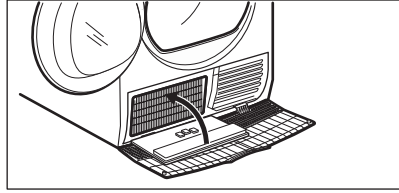

7.

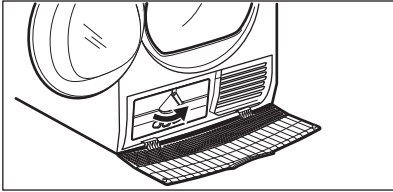

8.

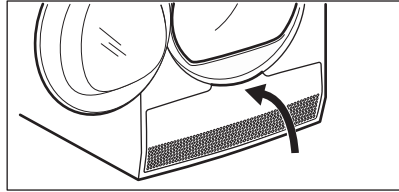

9.

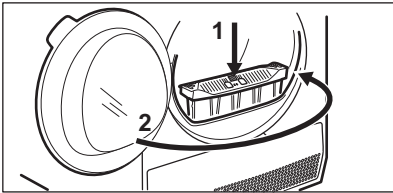

1) If necessary remove fluff from the filter socket and gasket. You can use a vacuum cleaner.

⚠ CAUTION!

Do not touch the metal surface with bare hands. Risk of injury. Wear protective gloves. Clean carefully to avoid damaging the metal surface.

11.4 Cleaning the humidity sensor

⚠ CAUTION!

Risk of humidity sensor damage. Do not use abrasive materials or steel wool to clean the sensor.

To assure best drying results the appliance is equipped with metal humidity sensor. It is placed on the inner side of the door area.

Over usage time the surface of the sensor may get dirty which deteriorates the drying performance.

We recommend to clean the sensor at least 3 or 4 times or if you observe the drop of drying performance.

To clean you can use harder side of dish-washing sponge and bit of vinegar or dish soap.

To clean the sensor:

1. Open the loading door.
2. Clean the surfaces of the humidity sensor wiping off the metal surface several times.

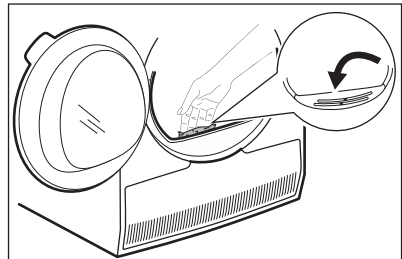

11.5 Cleaning the drum

WARNING!

Disconnect the appliance before you clean it.

Use a standard neutral soap detergent to clean the inner surface of the drum and drum lifters. Dry the cleaned surfaces with a soft cloth.

CAUTION!

Do not use abrasive materials or steel wool to clean the drum.

11.6 Cleaning the control panel and housing

Use a standard neutral soap detergent to clean the control panel and housing.

Use a moist cloth to clean. Dry the cleaned surfaces with a soft cloth.

CAUTION!

Do not use furniture cleaning agents or cleaning agents which can cause corrosion.

11.7 Cleaning the airflow slots

Use a vacuum cleaner to remove fluff from the airflow slots.

12. TROUBLESHOOTING

WARNING!

Refer to Safety chapters.

12.1 Error Codes

The appliance does not start or it stops during operation.

First try to find a solution to the problem (refer to the table). If the problem persists, contact the Authorised Service Centre.

WARNING!

Deactivate the appliance before carrying out any check.

In case of major problems, the acoustic signals operate, the display shows an error code and the  Start/Pause button may flash continuously:

Error code	Possible cause	Remedy
E50	Appliance motor overloaded. Too much laundry or entrap in the drum.	The programme was not completed. Remove the laundry from the drum, set the programme and restart the cycle.
E90 or E91	Internal fail. No communication between electronic elements of the appliance.	The programme was not finished properly or the appliance stopped too early. Switch the appliance off and on again. If the error code appears again, contact the Authorised Service Centre.

Error code	Possible cause	Remedy
EH0	The mains supply is unstable.	When the appliance is showing EH0 , please wait until main supply is stable than press start. If the appliance pause the cycle without any indication then press the cycle start. If the warning will occur check the power cord / socket integrity or main supply.

If the display shows other error codes, deactivate and activate the appliance. If the problem continues, contact the Authorised Service Centre.

In case of different problem with the tumble dryer check the table below for possible solutions.

12.2 Troubleshooting

Problem	Possible solution
You cannot activate the appliance.	Make sure that the mains plug is connected to the mains socket. Check fuse in fuse box (domestic installation).
The programme does not start.	Press Start/Pause. Make sure that the appliance door is closed.
The appliance door does not close.	Make sure that the installation of the filter is correct. Make sure that the laundry is not caught between the appliance door and the rubber seal.
The appliance stops during operation.	Make sure that the water container is empty. Press Start/Pause to start the programme again. Load is too small, increase the load or use the Zeitprogramm (Time Drying programme).
The cycle time is too long or unsatisfactory drying result. 1)	Make sure that the weight of the laundry is suitable for the duration of the programme. Make sure that the filter is clean. The laundry is too wet. Spin the laundry in the washing machine again. Ensure that the room temperature is higher than +5°C and lower than +35°C. Optimal room temperature is 18°C to 25°C.
	Set the Zeitprogramm (Time Drying or the Extratrocken (Extra Dry) programme. 2)
The display shows — — — .	If you want to set a new programme, deactivate and activate the appliance. Make sure that the options are suitable for the programme.

1) After maximum 5 hours, the programme ends automatically.

2) It can happen that some area remains humid when drying big items (e.g. bed sheets).

If the drying results are not satisfactory

- The set programme was incorrect.
- The filter is clogged.
- The Heat Exchanger is clogged.
- There was too much laundry in the appliance.
- The drum is dirty.

- Incorrect setting of the conductivity sensor (See chapter "*Settings - Adjustment of the remaining laundry moisture degree*" for better setting).
- The airflow slots are clogged.
- Room temperature is too low or too high (optimal room temperature 18°C to 25°C)

13. TECHNICAL DATA

Height x Width x Depth	850 x 596 x 638 mm (maximal 662 mm)
Max. depth with the appliance door open	1107 mm
Max. width with the appliance door open	958 mm
Adjustable height	850 mm (+ 15 mm - feet regulation)
Drum volume	118 l
Maximum load volume	8,0 kg
Voltage	230 V
Frequency	50 Hz
Sound power level	67 dB
Total power	700 W
Energy efficiency class	A+++
Energy consumption on the standard cotton programme with the full load. 1)	1,49 kWh
Energy consumption on the standard cotton programme with the partial load. 2)	0,81 kWh
Annual energy consumption 3)	176,50 kWh
Left-on mode power absorption 4)	0,05 W
Off mode power absorption 4)	0,05 W
Type of use	Household
Allowed ambient temperature	+ 5°C to + 35°C
Level of protection against ingress of solid particles and moisture ensured by the protective cover, except where the low voltage equipment has no protection against moisture	IPX4
Gas designation	R290

Weight	0,149 kg
--------	----------

- 1) With reference to EN 61121. 8,0 kg of cotton centrifuged at 1000 rpm.
- 2) With reference to EN 61121. 4,0 kg of cotton centrifuged at 1000 rpm.
- 3) Energy consumption per year in kWh, based on 160 drying cycles of the standard cotton programme at full and partial load, and the consumption of the low-power modes. Actual energy consumption per cycle will depend on how the appliance is used (REGULATION (EU) No. 392/2012).
- 4) With reference to EN 61121.

The information given in the chart above is compliant with the EU Commission regulation 392/2012 implementing directive 2009/125/EC.

13.1 Consumption data



Stated values are obtained in laboratory conditions with relevant standards. Different parameters can change the data, for example: the quantity of laundry, the type of laundry and the ambient conditions. The initial moisture content of the laundry, the water type, the supply voltage and if you change the default setting of a programme may also affect the energy use and the duration of the drying programme.

Programme	Spun at / residual humidity	Drying time ¹⁾	Energy consumption ²⁾
Baumwolle (Cotton) Eco 8,0 kg			
Schranktrocken (Cupboard Dry)	1400 rpm / 50%	150 min.	1,25 kWh
	1000 rpm / 60%	175 min.	1,49 kWh
Baumwolle (Cotton) 8,0 kg			
Bügel trocken (Iron Dry)	1400 rpm / 50%	110 min.	0,85 kWh
	1000 rpm / 60%	125 min.	1,05 kWh
Baumwolle (Cotton) Eco 4,0 kg			
Schranktrocken (Cupboard Dry)	1400 rpm / 50%	90 min.	0,70 kWh
	1000 rpm / 60%	105 min.	0,81 kWh
Pflegerleicht (Synthetics) 4 kg			
Schranktrocken (Cupboard Dry)	1200 rpm / 40%	71 min.	0,51 kWh
	800 rpm / 50%	87 min.	0,65 kWh

1) For partial loads, the cycle time is shorter and appliance uses less energy.

2) Improper ambient temperature and/or poorly centrifuged laundry can prolong cycle time and increase the energy consumption.

14. QUICK GUIDE

14.1 Daily use

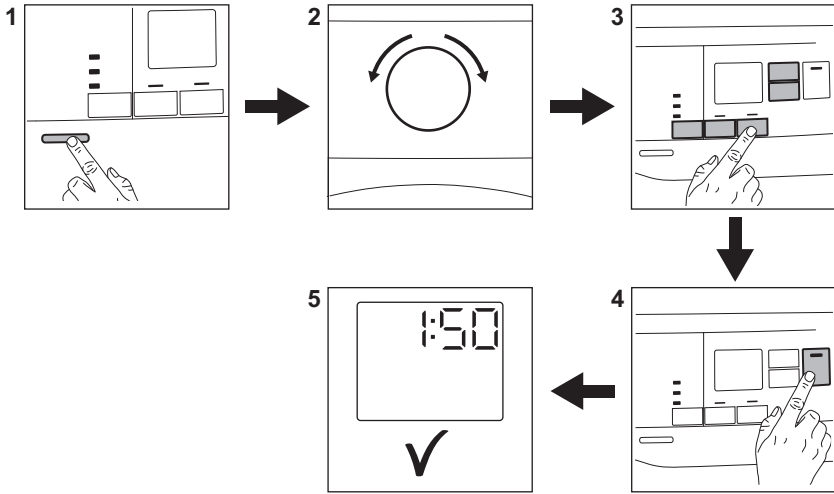





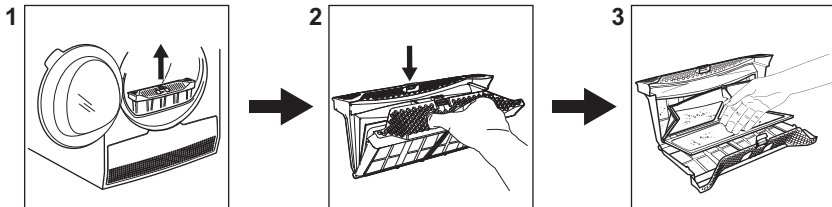







1. Push the On/Off button to turn on the appliance.
2. Use the programme dial to set the programme.
3. Together with the programme you can set 1 or more special options. To activate or deactivate an option touch the relevant button.
4. To start the programme, Touch the **Start/ Pause** button.
5. The appliance starts.





14.2 Cleaning the filter



At the end of each cycle the filter symbol  appears on the display and you must clean the filter.

14.3 Programme table

Programme	Load ¹⁾	Properties / Fabric type ²⁾
 3) Baumwolle (Cotton) Eco	8,0 kg	Cotton fabrics programme designed for maximum energy saving. / 
Baumwolle (Cotton)	8,0 kg	Cycle defined to dry cottons items of different size / different weaving altogether. / 
Pflegeleicht (Synthetics)	4 kg	Blended garments containing mostly synthetic fibres like polyester, polyamide, etc. / 
Feinwäsche (Delicates)	2 kg	Recommended for generic delicate fabrics such as viscose, rayon, acrylic and their blends. / 
Daunen (Duvet)	3 kg	Ensures proper drying of inner parts through single or double duvets, pillows, and padded blankets. / 
Auffrischen (Refresh)	1kg	Short low temperature cycle that helps in removing odours from a small amount of garments. Indicated also for dry clothes that were in storage for long time.
Seide (Silk) 	0,5 kg	Preserves the shape of delicate machine and hand-washable silk clothes, minimizing creases by using gentle warm air and soft movements. / 
		Gently dries for machine and hand-washable woollens. Remove immediately the items when the programme is completed.
Wolle (Wool)  	1 kg	 The wool drying cycle of this machine has been approved by The Woolmark Company for the drying of wool garments labelled as "hand wash" provided that the garments are dried according to the instructions issued by the manufacturer of this machine. Follow the garment care label for other laundry instructions. M2001 The Woolmark symbol is a Certification mark in many countries.
Outdoor 	2 kg	Maintains the functionality of outdoor fabrics made of technical textile and restores water repellency on waterproof jackets and shell jackets with removable linings (suitable for drying in tumble dryer). / 

Programme	Load ¹⁾	Properties / Fabric type ²⁾
Hygiene 	3kg	Dries and sanitizes your garments and other items maintaining the temperature above 60°C over time, removing 99.9% of bacteria and viruses ⁴⁾ . Note: This cycle should only be used for wet items. Not suitable for delicate items. 
Bettwäsche (Bedlinen) XL	4,5 kg	Dries up to three bed linen sets at once. Minimises twists and tangles of large items to ensure every bed linen reaches a uniform dryness without wet spots. 
Mix (Mixed) XL	6 kg	Mix of garments made of cotton, cotton-synthetic blend and synthetic fabric. 

1) The maximum weight refers to dry items.

2) For fabric mark meaning see chapter *HINTS AND TIPS: Preparing the laundry*.

3) The  Baumwolle (Cotton) Schranktrocken (Cupboard Dry) ECO programme is the “Standard cotton programme” according to Commission Regulation EU No. 392/2012. It is suitable for drying normal wet cotton laundry and it is the most efficient programme in terms of energy consumption for drying wet cotton laundry.

4) Tested for *Candida albicans*, MS2 Bacteriophage and *Escherichia coli* in external test performed by Swisstatest Testmaterialien AG in 2021 (Test Report No. 20212038).

15. PRODUCT INFORMATION SHEET IN REFERENCE TO E.U. REGULATION 1369/2017

Product Information Sheet	
Trade Mark	AEG
Model	TB5060TW PNC916099795
Rated capacity in kg	8,0
Air vented or condenser tumble dryer	Condenser
Energy efficiency class	A+++
Energy consumption in kWh per year, based on 160 drying cycles of the standard cotton programme at full and partial load, and the consumption of the low-power modes. Actual energy consumption per cycle will depend on how the appliance is used.	176,50
Automatic tumble drier or non-automatic tumble drier	Automatic
Energy consumption of the standard cotton programme at full load in kWh	1,49
Energy consumption of the standard cotton programme at partial load in kWh	0,81
Power consumption of the off-mode in W	0,05
Power consumption in left-on mode in W	0,05
Duration of the left on mode in minutes	10

The 'standard cotton programme' used at full and partial load is the standard drying programme to which the information in the label and the fiche relates, this programme is suitable for drying normal wet cotton laundry and it is the most efficient programme in terms of energy consumption for cotton.

Weighted programme time of the 'standard cotton programme at full and partial load' in minutes	135
Programme time of the 'standard cotton programme at full load' in minutes	175
Programme time of the 'standard cotton programme at partial load' in minutes	105
Condensation efficiency class on a scale from G (least efficient) to A (most efficient)	B
Average condensation efficiency of the standard cotton programme at full load as a percentage	86
Average condensation efficiency of the standard cotton programme at partial load as a percentage	86
Weighted condensation efficiency for the 'standard cotton programme at full and partial load'	86
Sound power level in dB	67
Built in appliance Y/N	No

The information given in the chart above is compliant with the EU Commission regulation 392/2012 implementing directive 2009/125/EC.

16. GUARANTEE

Customer Service Centres

Point of Service		
Industriestrasse 10 5506 Mägenwil	Le Trési 6 1028 Préverenges	Via Violino 11 6928 Manno
Morgenstrasse 131 3018 Bern		
Langgasse 10 9008 St. Gallen		
Am Mattenhof 4a/b 6010 Kriens		
Schlossstrasse 1 4133 Pratteln		
Comercialstrasse 19 7000 Chur		



Spare parts service Industriestrasse 10,
5506 Mägenwil, Tel. 0848 848 111



Specialist advice/Sale Badenerstrasse 587,
8048 Zürich, Tel. 044 405 81 11

Warranty For each product we provide a two-year guarantee from the date of purchase or delivery to the consumer (with a guarantee certificate, invoice or sales receipt serving as proof). The guarantee covers the costs of materials, labour and travel. The guarantee

will lapse if the operating instructions and conditions of use are not adhered to, if the product is incorrectly installed, or in the event of damage caused by external influences,

force majeure, intervention by third parties or the use of non-genuine components.

17. ENVIRONMENTAL CONCERNS

Recycle materials with the symbol . Put the packaging in relevant containers to recycle it. Help protect the environment and human health by recycling waste of electrical and electronic appliances. Do not dispose of appliances marked with the symbol  with the household waste. Return the product to your local recycling facility or contact your municipal office.

 **For Switzerland:**
Where should you take your old equipment?
Anywhere that sells new equipment or hand it in to official SENS collection points or official SENS recycling firms. The list of official SENS collection points can be found at www.erecycling.ch

Willkommen bei AEG! Danke, dass Sie sich für unser Gerät entschieden haben.



Holen Sie sich Anwendungshinweise, Prospekte, Fehlerbehebungs-, Service- und Reparatur-Informationen unter aeg.com/support

Änderungen vorbehalten.

INHALTSVERZEICHNIS

1. SICHERHEITSHINWEISE.....	30
2. SICHERHEITSANWEISUNGEN.....	34
3. PRODUKTBESCHREIBUNG.....	36
4. BEDIENFELD.....	37
5. PROGRAMMTABELLE.....	38
6. OPTIONEN.....	40
7. EINSTELLUNGEN.....	41
8. VOR DER ERSTEN INBETRIEBNAHME.....	43
9. TÄGLICHER GEBRAUCH.....	44
10. TIPPS UND HINWEISE.....	45
11. REINIGUNG UND PFLEGE.....	46
12. FEHLERSUCHE.....	50
13. TECHNISCHE DATEN.....	52
14. KURZANLEITUNG	54
15. PRODUKTDATENBLATT GEMÄSS EU-VERORDNUNG 1369/2017.....	56
16. GARANTIE.....	57
17. UMWELTTIPPS.....	58

1. ⚠ SICHERHEITSHINWEISE



Lesen Sie die mitgelieferte Gebrauchsanleitung sorgfältig vor der Installation und Inbetriebnahme dieses Geräts.

Bei Verletzungen oder Schäden infolge nicht ordnungsgemäßer Montage oder Verwendung übernimmt der Hersteller keine Haftung. Bewahren Sie die Anleitung zum Nachschlagen an einem sicheren und zugänglichen Ort auf.



Warnung: Brandgefahr / Endzündbare Materialien. Das Gerät enthält Propan (R290), ein brennbares Gas mit einem hohen Grad an Umweltverträglichkeit. Halten Sie

Feuer- und Zündquellen vom Gerät fern. Achten Sie darauf, den Kältekreislauf, der Propan enthält, nicht zu beschädigen.

1.1 Sicherheit von Kindern und schutzbedürftigen Personen

 **WARNUNG!**

Erstickungs- und Verletzungsgefahr oder Gefahr bleibender Schäden.

- Das Gerät kann von Kindern ab 8 Jahren und Personen mit eingeschränkten physischen, sensorischen oder geistigen Fähigkeiten oder mit mangelnder Erfahrung/mangelndem Wissen benutzt werden, wenn sie durch eine für ihre Sicherheit zuständige Person beaufsichtigt werden oder von dieser Person Anweisungen erhalten haben, wie das Gerät sicher zu bedienen ist und welche Gefahren bei nicht ordnungsgemäßer Bedienung bestehen.
- Kinder zwischen 3 und 8 Jahren und Personen mit schweren und komplexen Behinderungen müssen vom Gerät ferngehalten werden, wenn sie nicht ständig beaufsichtigt werden.
- Halten Sie Kinder unter 3 Jahren vom Gerät fern, wenn sie nicht ständig beaufsichtigt werden.
- Lassen Sie Kinder nicht mit dem Gerät spielen.
- Halten Sie sämtliches Verpackungsmaterial von Kindern fern und entsorgen Sie es ordnungsgemäß.
- Halten Sie alle Wasch- und Reinigungsmittel von Kindern fern.
- Halten Sie Kinder und Haustiere vom Gerät fern, wenn die Tür geöffnet ist.
- Falls Ihr Gerät mit einer Kindersicherung ausgestattet ist, empfehlen wir, diese einzuschalten.
- Kinder dürfen keine Reinigung und Wartung des Geräts ohne Beaufsichtigung durchführen.

1.2 Allgemeine Sicherheit

- Dieses Gerät ist nur zum Trocknen von haushaltsüblicher, maschinentrockener Wäsche bestimmt.
- Verwenden Sie die Trocknerfunktion nicht, wenn die Wäsche mit Industriechemikalien verschmutzt ist.
- Dieses Gerät ist für den häuslichen Gebrauch im Haushalt in Innenräumen konzipiert.
- Dieses Gerät darf in Büros, Hotelzimmern, Gästezimmern in Pensionen, Bauernhöfen und anderen ähnlichen Unterkünften verwendet werden, wenn diese Nutzung das (durchschnittliche) Nutzungsniveau im Haushalt nicht überschreitet.
- Nehmen Sie keine technischen Änderungen am Gerät vor.
- Wenn der Wäschetrockner auf eine Waschmaschine gestellt wird, verwenden Sie die Standfüße. Der Bausatz Wasch-Trocken Säule, der bei Ihrem autorisierten Lieferanten erhältlich ist, kann nur für die in der mitgelieferten Anleitung aufgeführten Geräte verwendet werden. Lesen Sie die Anleitung aufmerksam vor der Montage (siehe Montageanleitung).
- Das Gerät kann freistehend oder unter einer Küchenarbeitsplatte in einer Nische mit den entsprechenden Abmessungen montiert werden (siehe Montageanleitung).
- Das Gerät darf nicht hinter einer verschließbaren Tür, einer Schiebetür oder einer Tür mit einem Scharnier auf der gegenüberliegenden Seite aufgestellt werden, wenn dadurch eine vollständige Öffnung der Gerätetür verhindert wird.
- Die Lüftungsöffnung im Gerätesockel darf nicht von einem Teppich, einer Matte oder einem Bodenbelag blockiert werden.
- **WARNUNG:** Das Gerät darf nicht durch ein externes Schaltgerät, wie eine Zeitschaltuhr, mit Strom versorgt oder an einen Schaltkreis angeschlossen werden, der von einem Programm regelmäßig ein- und ausgeschaltet wird.

- Stecken Sie den Netzstecker erst nach Abschluss des Montagevorgangs in die Steckdose. Stellen Sie sicher, dass der Netzstecker nach der Montage des Geräts zugänglich ist.
- Der Raum, in dem das Gerät installiert wird, muss gut belüftet sein, damit keine Gase von offenem Feuer oder von Geräten, die mit Brennstoffen betrieben werden, in den Raum zurückströmen.
- **WARNUNG:** Installieren Sie das Gerät nicht in einer Umgebung ohne Luftaustausch. Das Gerät enthält Propan (R290), ein brennbares Gas mit einem hohen Grad an Umweltverträglichkeit. Halten Sie Feuer- und Zündquellen vom Gerät fern. Achten Sie darauf, den Kältekreislauf, der Propan enthält, nicht zu beschädigen.
- **WARNUNG:** Achten Sie darauf, dass die Belüftungsöffnungen im Schrank, um das Gerät und in der Einbaunische nicht blockiert sind.
- **WARNUNG:** Achten Sie darauf, den Kältekreislauf nicht zu beschädigen.
- Wenn das Netzkabel beschädigt ist, muss es vom Hersteller, seinem autorisierten Kundenservice oder einer gleichermaßen qualifizierten Person ausgetauscht werden, um Gefahren durch elektrischen Strom zu vermeiden.
- Überschreiten Sie nicht die maximale Beladungsmenge von 8,0 kg (siehe Kapitel „Programmübersicht“).
- Wischen Sie die um das Gerät ggf. angesammelten Flusen und/oder Verpackungsrückstände weg.
- Benutzen Sie das Gerät nie ohne einen Filter. Reinigen Sie den Flusenfilter vor oder nach jedem Gebrauch.
- Trocknen Sie keine ungewaschenen Wäschestücke im Wäschetrockner.
- Wäschestücke, die mit Substanzen wie zum Beispiel Speiseöl, Aceton, Alkohol, Kerosin, Fleckentfernern, Terpentin, Wachsen und Wachsentfernern verschmutzt

sind, müssen vor dem Trocknen im Wäschetrockner mit zusätzlichem Waschmittel gewaschen werden.

- Artikel wie Schaumgummi (Latexschaumgummi), Duschhauben, imprägnierte Textilien, gummibeschichtete Wäschestücke, Kleider oder Kissen mit Schaumgummipolstern dürfen nicht im Wäschetrockner getrocknet werden.
- Weichspüler oder ähnliche Produkte dürfen nur entsprechend den Herstelleranweisungen benutzt werden.
- Entfernen Sie alle Gegenstände aus der Wäsche, die eine Entzündungsquelle darstellen könnten, z. B. Feuerzeuge oder Streichhölzer.
- **WARNUNG:** Wenn Sie den Wäschetrockner vor dem Ende des Trockengangs anhalten müssen, entnehmen Sie sofort die gesamte Wäsche und breiten Sie diese zur Wärmeableitung aus.
- Schalten Sie das Gerät immer aus und ziehen Sie den Netzstecker aus der Steckdose, bevor Reinigungsarbeiten durchgeführt werden.

2. SICHERHEITSANWEISUNGEN

2.1 Montage



Warnung: Brandgefahr/Endzündbare Materialien.

- Entfernen Sie das gesamte Verpackungsmaterial.
- Montieren Sie ein beschädigtes Gerät nicht und benutzen Sie es nicht.
- Halten Sie sich an die mitgelieferte Montageanleitung.
- Installieren Sie das Gerät nicht in einer Umgebung ohne Luftaustausch. Das Gerät enthält Propan (R290), ein brennbares Gas mit einem hohen Grad an Umweltverträglichkeit. Halten Sie Feuer- und Zündquellen vom Gerät fern. Achten Sie darauf, den Kältekreislauf, der Propan enthält, nicht zu beschädigen.
- Seien Sie beim Umsetzen des Gerätes vorsichtig, da es sehr schwer ist. Tragen

Sie stets Sicherheitshandschuhe und festes Schuhwerk.

- Das Gerät darf nicht an einem Ort aufgestellt oder verwendet werden, an dem die Temperatur unter 5 °C absinken oder auf über 35 °C steigen kann.
- Der Bodenbereich, auf dem das Gerät aufgestellt wird, muss eben, stabil, hitzebeständig und sauber sein.
- Stellen Sie sicher, dass die Luft zwischen dem Gerät und dem Boden zirkulieren kann.
- Das Gerät muss stets in aufrechter Lage transportiert werden.
- Die Geräterückseite muss gegen eine Wand zeigen.
- Überprüfen Sie den waagrechten Stand des Geräts mit einer Wasserwaage, wenn es an seinen endgültigen Platz gestellt wird. Richten Sie es gegebenenfalls mit den Schraubfüßen entsprechend aus.

2.2 Elektrischer Anschluss

WARNUNG!

Brand- und Stromschlaggefahr.

- Stecken Sie den Netzstecker erst nach Abschluss der Montage in die Steckdose. Stellen Sie sicher, dass der Netzstecker nach der Montage noch zugänglich ist.
- **WARNUNG:** Dieses Gerät ist für die Installation/den Anschluss an einen Erdungsanschluss im Gebäude vorgesehen.
- Stellen Sie sicher, dass die Daten auf dem Typenschild mit den elektrischen Nennwerten der Netzspannung übereinstimmen.
- Schließen Sie das Gerät nur an eine ordnungsgemäß installierte Schutzkontaktsteckdose an.
- Verwenden Sie keine Mehrfachsteckdosen oder Verlängerungskabel.
- Ziehen Sie nicht am Netzkabel, wenn Sie das Gerät von der Stromversorgung trennen möchten. Ziehen Sie stets am Netzstecker.
- Fassen Sie das Netzkabel oder den Netzstecker nicht mit nassen Händen an.

2.3 Gebrauch

WARNUNG!

Verletzungs-, Stromschlag-, Brand-, Verbrennungsgefahr sowie Risiko von Schäden am Gerät.



Warnung: Brandgefahr/Endzündbare Materialien. Das Gerät enthält Propan (R290), ein brennbares Gas mit einem hohen Grad an Umweltverträglichkeit. Halten Sie Feuer- und Zündquellen vom Gerät fern. Achten Sie darauf, den Kältekreislauf, der Propan enthält, nicht zu beschädigen.

- Dieses Gerät ist ausschließlich zur Verwendung im Haushalt (in Innenräumen) bestimmt.
- Trocknen Sie keine beschädigten (zerrissenen/ausgefranst) Wäschestücke mit Wattierungen oder Füllungen im Gerät.

- Wenn die Wäsche mit einem Fleckentferner gewaschen wurde, führen Sie vor Beginn des Trockengangs einen zusätzlichen Spülgang durch.
- Trocknen Sie nur Textilien, die für den Trockner geeignet sind. Beachten Sie die Waschinweise auf dem Textiletiket.
- Das Kondensat/destillierte Wasser darf nicht getrunken oder für das Zubereiten von Speisen verwendet werden. Dies kann bei Mensch und Tier gesundheitliche Schäden hervorrufen.
- Setzen oder stellen Sie sich niemals auf die geöffnete Gerätetür.
- Trocknen Sie keine tropfnassen Wäschestücke im Gerät.

2.4 Innenbeleuchtung

WARNUNG!

Verletzungsgefahr!

- Sichtbare LED-Abstrahlung; vermeiden Sie es, direkt in den Lichtstrahl zu blicken.
- Für den Austausch der Innenbeleuchtung wenden Sie sich an den autorisierten Kundendienst.

2.5 Reinigung und Pflege

WARNUNG!

Andernfalls besteht Verletzungsgefahr und das Gerät könnte beschädigt werden.



Warnung: Brandgefahr/Endzündbare Materialien. Das Gerät enthält Propan (R290), ein brennbares Gas mit einem hohen Grad an Umweltverträglichkeit. Halten Sie Feuer- und Zündquellen vom Gerät fern. Achten Sie darauf, den Kältekreislauf, der Propan enthält, nicht zu beschädigen.

- Reinige das Gerät nicht mit Wasserspray oder Dampf.
- Reinige das Gerät mit einem feuchten, weichen Lappen. Verwende ausschließlich Neutralreiniger. Verwende keine Scheuermittel, Scheuerschwämme, scharfe Reinigungsmittel oder Metallgegenstände.

- Gehen Sie bei der Reinigung des Geräts vorsichtig vor, um das Kühlsystem nicht zu beschädigen.

2.6 Kompressor

⚠️ WARNUNG!

Risiko von Schäden am Gerät.

- Das Kompressorsystem des Wäschetrockners ist mit einem speziellem Mittel gefüllt, das keine Fluorchlorkohlenwasserstoffe enthält. Das System muss dicht bleiben. Eine Beschädigung des Systems kann zu einem Leck führen.

2.7 Wartung

- Wenden Sie sich zur Reparatur des Geräts an den autorisierten Kundendienst.
- Dabei dürfen ausschließlich Originalersatzteile verwendet werden.
- Bezüglich der Lampe(n) in diesem Gerät und separat verkaufter Ersatzlampen: Diese Lampen müssen extremen physikalischen Bedingungen in Haushaltsgeräten standhalten, wie z.B. Temperatur, Vibration, Feuchtigkeit, oder sollen Informationen über den Betriebszustand des Gerätes anzeigen.

Sie sind nicht für den Einsatz in anderen Geräten vorgesehen und nicht für die Raumbelichtung geeignet.

2.8 Entsorgung

⚠️ WARNUNG!

Verletzungs- und Erstickungsgefahr.



Warnung: Brandgefahr/Gefahr von Sachschäden und Schäden am Gerät.

- Trennen Sie das Gerät vom Stromnetz und von der Wasserversorgung.
- Schneiden Sie das Netzkabel in der Nähe des Geräts ab, und entsorgen Sie es.
- Das Gerät enthält brennbares Gas (R290). Für Informationen zur ordnungsgemäßen Entsorgung des Geräts wenden Sie sich an die zuständige kommunale Behörde vor Ort.
- Entfernen Sie das Türschloss, um zu verhindern, dass sich Kinder oder Haustiere in der Trommel einschließen.
- Entsorgen Sie das Gerät nach den lokalen Vorschriften zur Rücknahme und Entsorgung von Elektroaltgeräten (WEEE).

3. PRODUKTDESCHEIBUNG

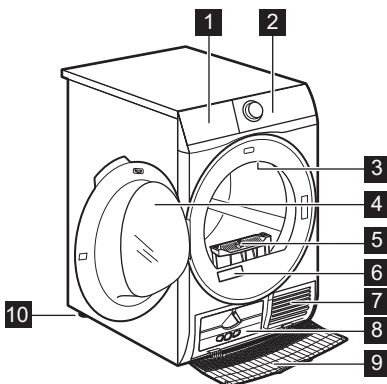

- 1 Wasserbehälter
- 2 Bedienfeld
- 3 Innenbeleuchtung
- 4 Gerätetür
- 5 Filter
- 6 Typenschild
- 7 Lüftungsschlitze
- 8 Deckel des Wärmetauschers
- 9 Abdeckung des Wärmetauschers
- 10 Einstellbare FüÙe



Für eine einfachere Beladung und Montage lässt sich der Türanschlag wechseln. (Siehe die separate Broschüre).

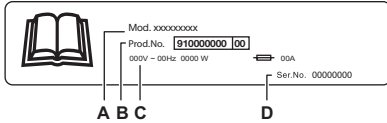

Das Typenschild zeigt:

- A. Modellbezeichnung
- B. Produktnummer
- C. elektrische Nennwerte
- D. Seriennummer

4. BEDIENFELD

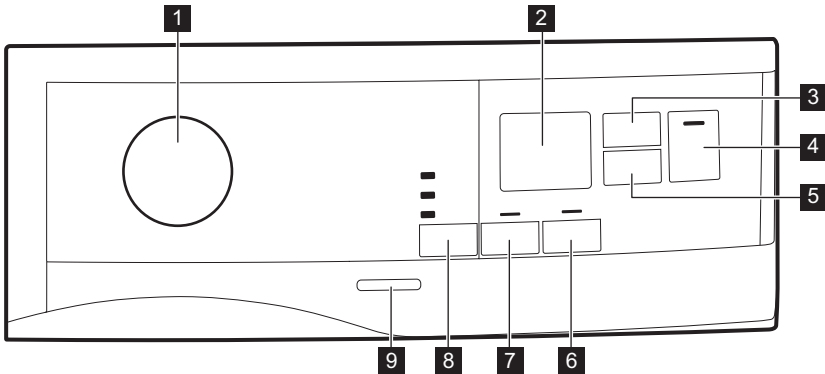

- 1** Programmwahlschalter und ● RESET-Schalter
- 2** Display
- 3** Sensortaste Zeit
- 4** Sensortaste Start/Pause
- 5** Sensortaste Zeitvorwahl
- 6** Sensortaste Knitterschutz
- 7** Sensortaste Extra Leise
- 8** Sensortaste Trockengrad

- 9** Taste Ein/Aus



Drücken Sie mit dem Finger auf den Sensortasten-Bereich, in dem das entsprechende Symbol oder der Name der gewünschten Option angezeigt wird. Tragen Sie beim Bedienen des Bedienfelds keine Handschuhe. Achten Sie darauf, dass das Bedienfeld immer sauber und trocken ist.



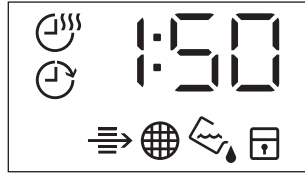





4.1 Display





Symbol auf dem Display	Symbolbeschreibung
	Die Option Zeitgesteuertes Trocknen ist eingeschaltet
	Die Option Zeitvorwahl ist eingeschaltet
	Anzeige: <i>Wärmetauscher überprüfen</i>
	Anzeige: <i>Sieb reinigen</i>
	Anzeige: <i>Wasserbehälter leeren</i>
	Die Kindersicherung ist eingeschaltet
— — —	Falsche Auswahl oder der Wahlschalter befindet sich in der „Reset“ Position
2:00	Programmdauer
:10.2:00	Dauer des zeitgesteuerten Trocknens
1h.20h	Dauer der Zeitvorwahl

5. PROGRAMMTABELLE

Programm	Beladung ¹⁾	Eigenschaften / Gewebeat ²⁾
3) Baumwolle Eco	8,0 kg	Baumwollgewebeprogramm, das für maximale Energieeinsparung ausgelegt ist.
Baumwolle	8,0 kg	Programm zum Trocknen von Baumwollwäsche unterschiedlicher Größe / verschiedener Gewebe.
Pflegeleicht	4 kg	Mischgewebe mit überwiegend synthetischen Fasern wie Polyester, Polyamid usw.
Feinwäsche	2 kg	Empfohlen für allgemein empfindliche Stoffe wie Viskose, Rayon, Acryl und deren Mischungen.
Daunen	3 kg	Sorgt für die richtige Trocknung der Innenteile von Einzel- oder Doppelbettdecken, Kopfkissen und Steppdecken.

Programm	Beladung ¹⁾	Eigenschaften / Gewebeat ²⁾
Auffrischen	1 kg	Kurzer Niedrigtemperaturwaschgang, der hilft, Gerüche aus einer kleinen Menge von Kleidungsstücken zu entfernen. Geeignet auch für trockene Kleidung, die lange Zeit gelagert wurde.
Seide 	0,5 kg	Bewahrt die Passform empfindlicher maschinen- und handwaschbarer Seidenkleidung und minimiert Falten durch schonende / 
Wolle 	1 kg	Trocknet sanft maschinen- und handwaschbare Wollsachen. Nehmen Sie die Wäsche unmittelbar nach Abschluss des Programms aus dem Gerät.  WOOL HAND WASH SAFE Das Trockenprogramm für Wolle dieser Maschine wurde von The Woolmark Company für das Trocknen von Kleidungsstücken aus Wolle mit der Kennzeichnung „Handwäsche“ zugelassen, vorausgesetzt, dass die Kleidungsstücke entsprechend den Anweisungen des Herstellers dieser Maschine getrocknet werden. Beachten Sie zu Waschanleitungen das Etikett des Kleidungsstücks. M2001 Das Woolmark-Symbol ist in vielen Ländern ein Prüfzeichen.
Outdoor 	2 kg	Erhält die Funktionalität von Outdoorbekleidung aus technischen Textilien und stellt die wasserabweisenden Eigenschaften von wasserdichten Jacken und Shell-Jacken mit herausnehmbarem Innenfutter (geeignet zum Trocknen im Wäschetrockner) wieder her. / 
Hygiene 	3 kg	Trocknet und desinfiziert Ihre Kleidungsstücke und andere Gegenstände, wobei die Temperatur über 60 °C im Laufe der Zeit aufrechterhalten wird und 99,9 % der Bakterien und Viren entfernt werden ⁴⁾ . Hinweis: Dieser Zyklus sollte nur für nasse Gegenstände verwendet werden. Nicht geeignet für empfindliche Gegenstände. / 
Bettwäsche XL	4,5 kg	Trocknet bis zu drei Bettwäsche-Sets gleichzeitig. Minimiert das Verknoten und Verheddern großer Wäschestücke und sorgt dafür, dass jede Bettwäsche gleichmäßig und ohne nasse Flecken getrocknet wird. / 



Programm	Beladung ¹⁾	Eigenschaften / Gewebeat ²⁾
Mix XL	6 kg	Mix von Kleidungsstücken aus Baumwolle, einer Baumwoll-Synthetikmischung und Synthetikgewebe. 

- 1) Das maximale Gewicht bezieht sich auf trockene Wäschestücke.
- 2) Die Bedeutung der Pflegekennzeichen finden Sie im Kapitel *HINWEISE UND TIPPS: Vorbereitung der Wäsche*.
- 3) Das Programm  Baumwolle Schranktrocken ECO ist das „Standard-Baumwollprogramm“ gemäß EU-Kommissionsverordnung Nr. 392/2012. Es eignet sich für das Trocknen von nasser Baumwollwäsche und ist das effektivste Programm in Bezug auf Energieverbrauch für das Trocknen von nasser Baumwollwäsche.
- 4) Getestet auf Candida Albicans, MS2 Bacteriophage und Escherichia Coli in externen Tests, die 2021 von der Swisstatest Testmaterialien AG durchgeführt wurden (Testbericht Nr. 20212038).

6. OPTIONEN

6.1 Trockengrad

Mit dieser Funktion können Sie den Trockengrad der Wäsche erhöhen. Es stehen 3 Optionen zur Verfügung:

-  Extratrocken
-  Schranktrocken
-  Bügeltrocken

6.2 Extra Leise

Das Gerät läuft geräuscharm, ohne die Trockenqualität zu beeinträchtigen. Durch den langsameren Betrieb verlängert sich die Programmdauer.

6.3 Knitterschutz

Verlängert die Knitterschutzphase um 60 Minuten am Ende des Trockenprogramms. Diese Funktion verringert die Faltenbildung. Während der Knitterschutzphase kann die Wäsche entnommen werden.

6.4 Zeit

Sie können die Programmdauer von mindestens 10 Minuten bis maximal 2

Stunden einstellen. Die Dauer sollte entsprechend der zu trocknenden Wäschemenge eingestellt werden.



Wir empfehlen Ihnen, eine kurze Dauer für kleine Wäschemengen oder für ein einzelnes Wäschestück einzustellen.





EMPFEHLUNG FÜR DIE ZEITWAHL

Bis zu 10 Min.	Nur kühle Luft (keine Heizung).
10 - 40 Min.	Zusätzliche Trocknungszeit zur Verbesserung des Trockenergebnisses nach vorherigem Trocknungsprogramm.
> 40 Min.	Vollständiges Trocknen einer kleinen Wäschemenge bis zu 4 kg, gut geschleudert (>1200 U/min).

6.5 Zeit für das Programm Wolle

Mit dieser Option können Sie für das Programm Wolle den endgültigen Trockengrad einstellen.

6.6 Tabelle Optionen

Programme ¹⁾	☀️ Trockengrad			🔊 Extra Leise	🛡️ Knitterschutz	🕒 Zeit
	☀️	🌙	☀️			
◀️ Baumwolle Eco		■			■	
Baumwolle	■	■	■	■	■	■
Pflegeleicht	■	■	■	■	■	■
Feinwäsche		■			■	
Daunen		■				
Auffrischen					■	
Seide 		■			■	
Wolle  						■ ²⁾
Outdoor 		■				
Hygiene 		■				
Bettwäsche XL	■	■	■		■	
Mix XL	■	■			■	■

1) Sie können zusätzlich zum Programm eine oder mehr Optionen einstellen. Drücken Sie die dazugehörige Sensortaste, um sie zu aktivieren bzw. zu deaktivieren.

2) Siehe Kapitel OPTIONEN: Zeitgesteuertes Trocknen für das Wollprogramm

7. EINSTELLUNGEN

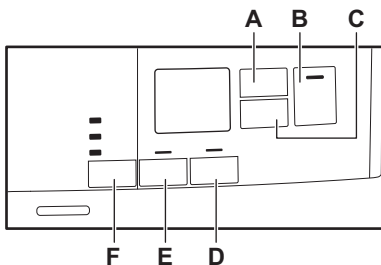

- A. 🕒 Sensortaste Zeit
- B. ⏪ Sensortaste Start/Pause
- C. ⌚ Sensortaste Zeitvorwahl
- D. 🛡️ Sensortaste Knitterschutz
- E. 🔊 Sensortaste Extra Leise

F. ☀️ Sensortaste Trockengrad

7.1 Funktion Kindersicherung

Diese Option verhindert, dass Kinder während eines laufenden Programms mit dem Gerät spielen. Die Sensortasten sind verriegelt.

Nur die Taste Ein/Aus bleibt aktiv.

Einschalten der Kindersicherung:

1. Drücken Sie die Taste Ein/Aus, um das Gerät einzuschalten.
 2. Halten Sie die Sensortaste (D) einige Sekunden gedrückt.
- Die Anzeige Kindersicherung leuchtet.



Die Funktion Kindersicherung kann während des laufenden Programmbetriebs ausgeschaltet werden. Halten Sie dieselben Sensortasten wie zum Einschalten der Option gleichzeitig gedrückt, bis die Anzeige der Funktion Kindersicherung erlischt. Die Funktion Kindersicherung steht 8 Sek. lang nach dem Einschalten des Geräts nicht zur Verfügung.

7.2 Einstellen des Restfeuchtegrads der Wäsche



Mit jedem Aufruf des Modus „Einstellen des Restfeuchtegrads der Wäsche“ ändert sich der eingestellte Restfeuchtegrad in den nächst höheren Wert (war z.B. $- 2$ - eingestellt, ändert er sich in $- 1$ -).

Ändern des werkseitig eingestellten Restfeuchtegrads:

1. Drücken Sie die Taste Ein/Aus, um das Gerät einzuschalten.
2. Wählen Sie das gewünschte Programm mit dem Programmwahlschalter aus.
3. Warten Sie etwa 8 Sekunden.
4. Halten Sie die Tasten (F) und (E) gleichzeitig gedrückt.

Eine der folgenden Kontrolllampen leuchtet auf:

- $- 0$ - Höchster Trockengrad
 - $- 1$ - Stärkerer Trockengrad
 - $- 2$ - Voreingestellter Trockengrad
5. Drücken Sie die Taste (F) und (E) wiederholt, bis die Kontrolllampe des gewünschten Grads leuchtet.



Wenn das Display während der Einstellung des Restfeuchtegrads in den normalen Modus zurückkehrt (Anzeige der Zeit des im 2. Schritt gewählten Programms), halten Sie die Tasten (F) und (E) erneut gedrückt, um den Modus „Einstellen des Restfeuchtegrads der Wäsche“ aufzurufen (der eingestellte Restfeuchtegrad ändert sich in den nächst höheren Wert).

6. Nach 5 Sek. kehrt das Display in den normalen Modus zurück.

7.3 Anzeige Wasserbehälter

Werkseitig ist die Wasserbehälteranzeige eingeschaltet. Sie leuchtet am Ende eines Programms auf oder wenn der Wasserbehälter geleert werden muss.



Wenn der Bausatz zur Ableitung des Kondenswassers (zusätzliches Zubehör) installiert ist, wird das Wasser automatisch aus dem Behälter abgepumpt. In diesem Fall empfehlen wir, die Anzeige für den Wasserbehälter auszuschalten.

Ausschalten der Anzeige Wasserbehälter:

1. Drücken Sie die Taste Ein/Aus, um das Gerät einzuschalten.
2. Warten Sie etwa 8 Sekunden.
3. Halten Sie die Sensortasten (E) und (D) gleichzeitig gedrückt.

Auf dem Display wird eine der beiden Konfigurationen angezeigt:

- Das Display zeigt „Aus“ an. Nach 5 Sek. kehrt das Display in den normalen Modus zurück.
- Das Display zeigt „Ein“ an. Nach 5 Sek. kehrt das Display in den normalen Modus zurück.

7.4 Summer Ein/Aus

Zum Ein- und Ausschalten der akustischen Signale halten Sie die Sensortasten (A) und (C) ca. 2 Sekunden gleichzeitig gedrückt.

8. VOR DER ERSTEN INBETRIEBNAHME



Die hinteren Trommelverriegelungen werden automatisch entfernt, wenn der Trockner zum ersten Mal eingeschaltet wird. Es können Geräusche zu hören sein.

Entriegeln der hinteren Trommelverriegelungen:

1. Schalten Sie das Gerät ein.
2. Stellen Sie ein beliebiges Programm ein.
3. Drücken Sie die Taste Start/Pause. Die Trommel beginnt zu drehen. Die hinteren Trommelverriegelungen werden automatisch deaktiviert.

Bevor Sie das Gerät zum Trocknen von Wäsche benutzen:

- Reinigen Sie die Trommel des Wäschetrockners mit einem feuchten Tuch.
- Starten Sie ein 1-Std.-Programm mit feuchter Wäsche.



Zu Beginn eines Trockengangs (in den ersten 3 - 5 Min.) ist der Geräuschpegel möglicherweise etwas höher. Die Ursache ist der Kompressoranlauf. Dies ist normal bei Geräten mit Kompressoren, wie Kühlschränken und Gefriergeräten.

8.1 Ungewöhnlicher Geruch

Das Gerät ist zu voll beladen.

Nach dem Auspacken des Geräts entsteht ein ungewöhnlicher Geruch. Dieser ist bei brandneuen Geräten normal.

Das Gerät besteht aus mehreren verschiedenen Materialien, die zusammengenommen einen ungewöhnlichen Geruch erzeugen können.

Im Laufe der Zeit, nach wenigen Trocknungszyklen, verflüchtigt sich der ungewöhnliche Geruch.

8.2 Geräusche



Während des Trocknungsprogramms können zu verschiedenen Zeiten unterschiedliche Geräusche zu hören sein. Diese Betriebsgeräusche sind völlig normal.

Der Kompressor ist eingeschaltet.

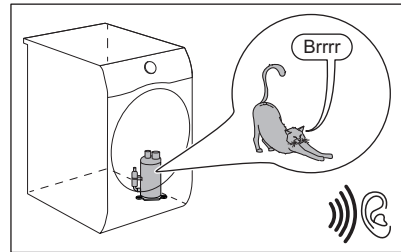

Die Trommel dreht sich.

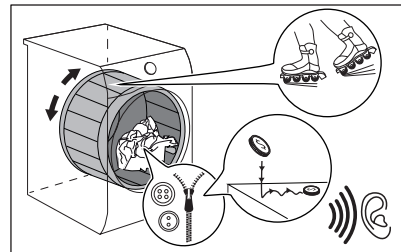

Die Lüfter sind eingeschaltet.

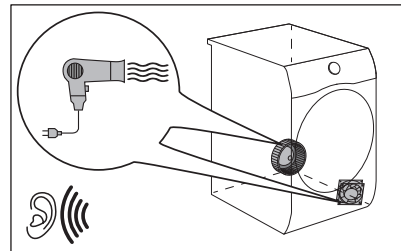

Die Pumpe fördert das Kondenswasser in den Tank.

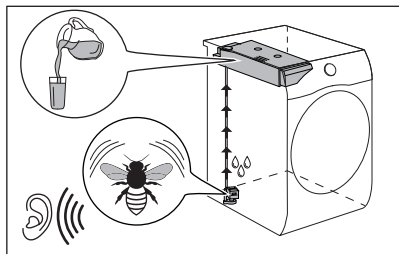

9. TÄGLICHER GEBRAUCH

9.1 Starten eines Programms ohne Zeitvorwahl

1. Bereiten Sie die Wäsche vor und beladen Sie das Gerät.

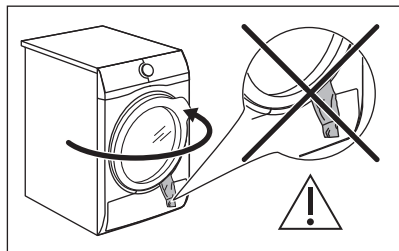

⚠ VORSICHT!

Achten Sie beim Schließen der Tür darauf, dass die Wäsche nicht zwischen der Tür und der Gummidichtung eingeklemmt wird.

2. Drücken Sie die Ein/Aus-Taste, um das Gerät einzuschalten.
3. Stellen Sie das passende Programm und die richtigen Optionen für die Beladung ein.

Das Display zeigt die Programmdauer an.



Die tatsächliche Trockenzeit hängt von der Art der Beladung (Menge und Zusammensetzung), der Raumtemperatur und der Feuchtigkeit der Wäsche nach der Schleuderphase ab.

4. Drücken Sie die Sensortaste Start/Pause. Das Programm startet.

9.2 Starten des Programms mit Zeitvorwahl

1. Stellen Sie das passende Programm und die richtigen Optionen für die Beladung ein.
2. Drücken Sie die Taste Zeitvorwahl wiederholt, bis das Display die gewünschte Zeitvorwahl anzeigt.



Der Programmstart kann um mindestens 1 Stunde bis höchstens 20 Stunden verzögert werden.

3. Drücken Sie die Sensortaste Start/Pause. **Das Display zeigt den Ablauf der Zeitvorwahl an.**

Nach Ablauf des Countdowns wird das Programm gestartet.

9.3 Ändern eines Programms





1. Drücken Sie die Taste „Ein/Aus“, um das Gerät auszuschalten.
2. Drücken Sie die Taste „Ein/Aus“, um das Gerät einzuschalten.
3. Wählen Sie das Programm.

Alternativ:

1. Drehen Sie den Wahlschalter in die „Reset“ Position ●.
2. Warten Sie 1 Sekunde. Im Display erscheint — — —.
3. Wählen Sie das Programm.

9.4 Am Programmende





Am Ende eines Programms passiert Folgendes:

- Es ertönt ein unterbrochener Signalton.
- Im Display erscheint  :  
- Die Anzeigen  Sieb und  Behälter leuchten.
- Die Kontrolllampe Start/Pause leuchtet. Das Gerät fährt ca. 30 Minuten oder länger mit der Knitterschutzphase fort, wenn die Option Knitterschutz eingestellt ist (siehe Kapitel *Option - Knitterschutz*).

Die Knitterschutzphase reduziert die Faltenbildung.

Sie haben die Möglichkeit, die Wäsche vor dem Ablauf der Knitterschutzphase aus dem Gerät zu nehmen. Für ein optimales Ergebnis empfehlen wir jedoch, die Knitterschutzphase möglichst vollständig durchzuführen.

Am Ende der Knitterschutzphase passiert Folgendes:

- Im Display erscheint immer noch  :  
 - Die Anzeigen  Sieb und  Behälter leuchten.
 - Die Kontrolllampe Start/Pause erlischt.
1. Drücken Sie die Taste Ein/Aus, um das Gerät auszuschalten.
 2. Öffnen Sie die Tür des Geräts.
 3. Entnehmen Sie die Wäsche.

4. Schließen Sie die Gerätetür.
Mögliche Ursachen für unbefriedigende Trocknungsergebnisse:

- Der standardmäßig eingestellte Trockengrad ist ungeeignet. Siehe Kapitel *Einstellen des standardmäßigen Trockengrads*
- Die Raumtemperatur ist zu niedrig oder zu hoch. Die optimale Raumtemperatur liegt zwischen 18 °C und 25 °C.



Reinigen Sie immer den Filter und leeren Sie den Wasserbehälter, wenn ein Programm beendet ist.

9.5 Standby-Funktion

Um den Energieverbrauch zu senken, wird das Gerät über diese Funktion in folgenden Fällen automatisch ausgeschaltet:

- Wenn innerhalb von 5 Minuten nach dem Einschalten des Geräts kein Programm gestartet wird.
- 5 Minuten nach Programmende.



Die Zeit reduziert sich auf 30 Sekunden, wenn der Wahlschalter auf die Position  „Reset“ zeigt.

10. TIPPS UND HINWEISE

10.1 Vorbereiten der Wäsche



Sehr oft ist die Wäsche nach dem Waschgang verheddert und ineinander verwickelt.

Das Trocknen von verheddeter und verwickelter Kleidung ist ineffizient. Um einen korrekten Luftstrom und eine gleichmäßige Trocknung zu gewährleisten, wird empfohlen, die Kleidungsstücke nacheinander auszuschütteln und in den Wäschetrockner zu laden.

Zur Sicherstellung eines ordnungsgemäßen Trocknungsprozesses:





- Schließen Sie die Reißverschlüsse.
- Schließen Sie Bettbezüge.
- Trocknen Sie keine Krawatten oder lose Bänder (z.B. von Schürzen). Binden Sie sie zusammen, bevor Sie ein Programm starten.
- Entfernen Sie alle Gegenstände aus den Taschen.
- Drehen Sie Kleidungsstücke mit einem Innenfutter aus Baumwolle auf links. Das Baumwollfutter muss nach außen zeigen.
- Stellen Sie ein Programm ein, das sich für die Wäscheart eignet.
- Mischen Sie nicht helle mit dunklen Textilien.
- Achten Sie auf die Auswahl von geeigneten Programmen für Baumwolle,

Trikotwäsche und Strickwaren, um das Einlaufen der Wäsche zu verringern.

- Überschreiten Sie nicht die maximale Beladungsmenge, die im Kapitel Programmübersicht oder auf dem Display angegeben ist.
- Trocknen Sie nur Textilien, die für Wäschetrockner geeignet sind. Beachten Sie das Pflegeetikett der Textilien.
- Trocknen Sie nicht große und kleine Wäschestücke zusammen. Kleine

Wäschestücke können sich in den großen verfangen und werden nicht getrocknet.

- Schütteln Sie die großen Kleidungsstücke und Textilien aus, bevor Sie sie in den Wäschetrockner legen. So vermeiden Sie feuchte Stellen in den Wäschestücken nach dem Trockengang.

Pflegeetikett	Beschreibung
	Die Wäsche ist trocknergeeignet.
	Die Wäsche kann bei höheren Temperaturen getrocknet werden.
	Die Wäsche darf nur bei niedrigeren Temperaturen getrocknet werden.
	Die Wäsche ist nicht trocknergeeignet.

11. REINIGUNG UND PFLEGE

11.1 Reinigung des Filters

VORSICHT!

Verwende kein Wasser zur Reinigung des Filters. Flusen per Hand einsammeln und in den Mülleimer werfen (die Kunststofffasern nicht im Wasserkreislauf entsorgen).



Um eine optimale Trocknungsleistung zu erzielen, reinige den Filter regelmäßig. Der verstopfte Filter verursacht einen längeren Trocknungszyklus und somit einen Anstieg des Energieverbrauchs. Reinige den Filter von Hand. Verwende bei Bedarf einen Staubsauger.

1.

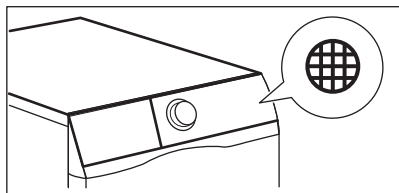

2.

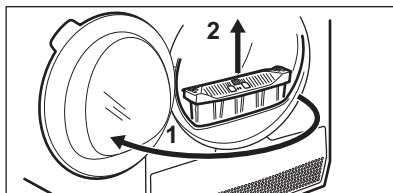

3.

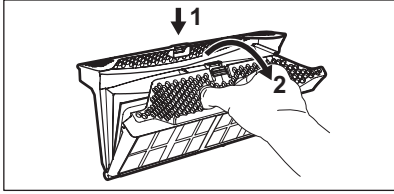

4.

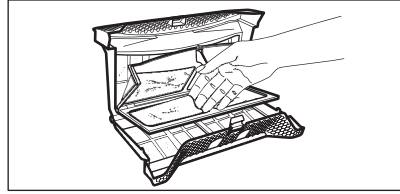

5. 1)

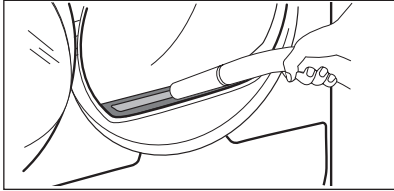

6.

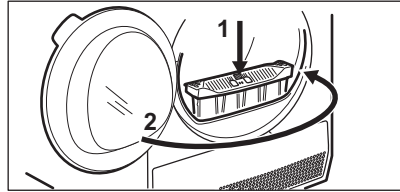

1) Entfernen Sie bei Bedarf Flusen aus der Filteraufnahme und der Dichtung. Sie können einen Staubsauger verwenden.

11.2 Leeren des Wasserbehälters

1.

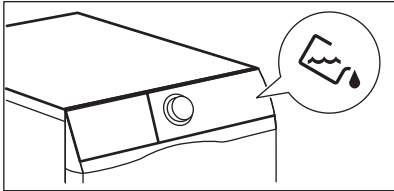

2.

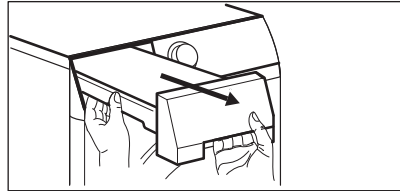

3.

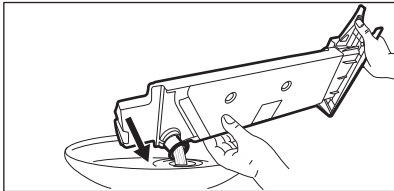

4.

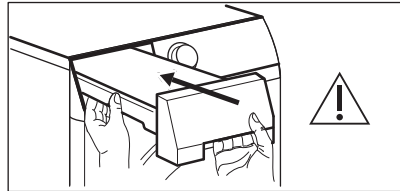

Sie können das Wasser aus dem Wasserbehälter als Alternative zu destilliertem Wasser verwenden (z. B. zum Bügeln mit Dampf). Entfernen Sie vor der Verwendung des Wassers Schmutzrückstände mit einem Filter.

11.3 Reinigen des Wärmetauschers

1.

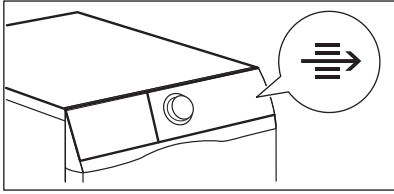

2.

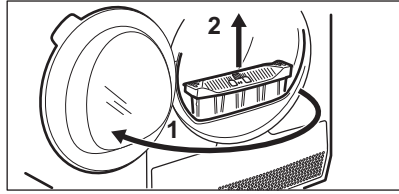

3.

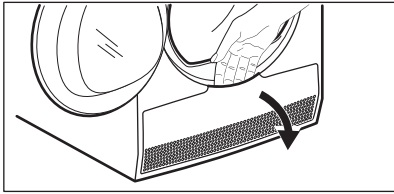

4.

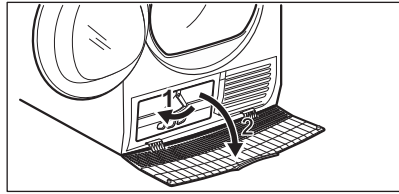

5. 1)

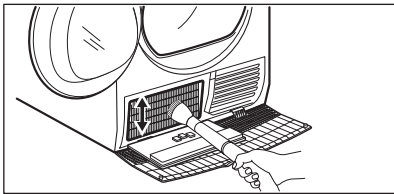

6.

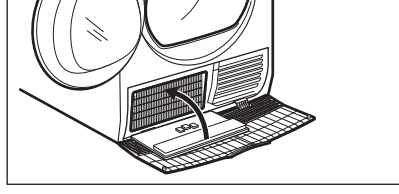

7.

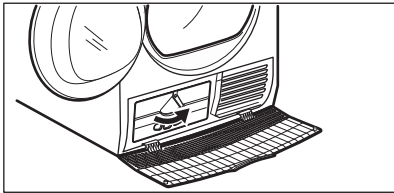

8.

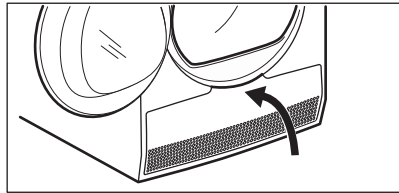

9.

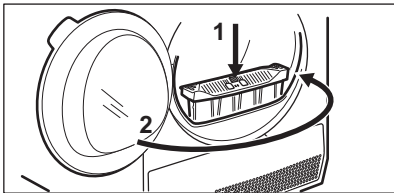

1) Entfernen Sie bei Bedarf Flusen aus der Filteraufnahme und der Dichtung. Sie können einen Staubsauger verwenden.

⚠ VORSICHT!

Berühren Sie die Metalloberfläche nicht mit bloßen Händen. Verletzungsgefahr! Tragen Sie Schutzhandschuhe. Reinigen Sie vorsichtig, damit die Metalloberfläche nicht beschädigt wird.

11.4 Reinigen des Feuchtigkeitssensors

⚠ VORSICHT!

Es besteht die Gefahr den Feuchtigkeitssensor zu beschädigen. Verwenden Sie zur Reinigung des Sensors keine Scheuermittel oder Metallschwämmchen.

Um beste Trocknungsergebnisse zu erzielen, ist das Gerät mit einem Feuchtigkeitssensor aus Metall ausgestattet. Er befindet sich an der Innenseite des Türbereichs.

Im Laufe der Zeit kann die Oberfläche des Sensors verschmutzen, wodurch die Trocknungsleistung beeinträchtigt wird.

Wir empfehlen, den Sensor mindestens 3- oder 4-mal zu reinigen oder wenn Sie einen Verlust bei der Trockenleistung feststellen.

Zur Reinigung können Sie die härtere Seite des Geschirrspülschwamms und ein wenig Essig oder Spülmittel verwenden.

So reinigen Sie den Sensor:

1. Öffnen Sie die Ladetür.
2. Reinigen Sie die Oberflächen des Feuchtigkeitssensors durch mehrmaliges Abwischen der Metalloberfläche.

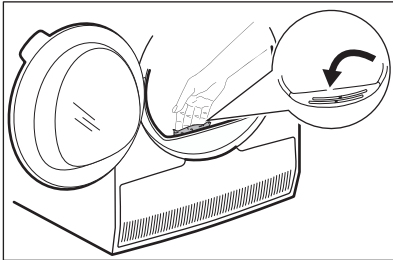

11.5 Reinigen der Trommel

⚠ WARNING!

Trennen Sie das Gerät vor der Reinigung von der Stromversorgung.

Verwenden Sie zur Reinigung der Trommelinnenfläche und der Abweiser einen handelsüblichen neutralen Reiniger. Trocknen Sie die gereinigten Flächen mit einem weichen Tuch.

⚠ VORSICHT!

Verwenden Sie zur Reinigung der Trommel keine Scheuermittel oder Metallschwämmchen.

11.6 Reinigen des Bedienfelds und Gehäuses

Verwenden Sie zur Reinigung des Bedienfelds und Gehäuses einen handelsüblichen neutralen Reiniger.

Verwenden Sie zur Reinigung ein feuchtes Tuch. Trocknen Sie die gereinigten Flächen mit einem weichen Tuch.

⚠ VORSICHT!

Verwenden Sie keine Möbelreiniger oder Reinigungsmittel, die eine Korrosion des Geräts verursachen können.

11.7 Reinigen der Lüftungsschlitze

Beseitigen Sie Flusen aus dem Lüftungsgitter mit einem Staubsauer.

12. FEHLERSUCHE

WARNUNG!

Siehe Kapitel Sicherheitshinweise.

12.1 Fehlercodes

Das Gerät startet nicht oder stoppt während des Betriebs.

Versuchen Sie zunächst selbst eine Lösung für das Problem zu finden (siehe Tabelle). Wenn das Problem weiterhin besteht, wenden Sie sich an den autorisierten Kundendienst.

WARNUNG!

Schalten Sie das Gerät vor der Überprüfung aus.

Bei größeren Störungen ertönt ein akustisches Signal, das Display zeigt einen Fehlercode an und die  Start/Pause-Taste blinkt möglicherweise kontinuierlich:

Fehlercode	Mögliche Ursache	Problembhebung
E50	Der Gerätemotor ist überlastet. Zu viel Wäsche oder Wäsche hat sich in der Trommel verfangen.	Das Programm wurde nicht abgeschlossen. Nehmen Sie die Wäsche aus der Trommel, stellen Sie das Programm ein und starten Sie es neu.
E90 oder E91	Interner Fehler. Keine Kommunikation zwischen den elektronischen Bauteilen des Geräts.	Das Programm wurde nicht ordnungsgemäß beendet oder der Betrieb zu früh unterbrochen. Schalten Sie das Gerät aus und wieder ein. Erscheint der Fehlercode erneut, wenden Sie sich an den autorisierten Kundenservice.
EH0	Die Netzspannungsversorgung schwankt.	Zeigt das Gerät EH0 an, warten Sie, bis die Netzspannung stabil ist, und drücken Sie dann auf Start. Wenn das Gerät das Programm ohne jegliche Anzeige anhält, drücken Sie Programmstart. Wenn die Warnung erscheint, überprüfen Sie die Funktionsfähigkeit des Netzkabels / der Netzsteckdose oder die Netzspannung.

Werden andere Fehlercodes im Display angezeigt, dann schalten Sie das Gerät aus und wieder ein. Tritt das Problem weiterhin auf, dann wenden Sie sich an den autorisierten Kundendienst.

Falls ein anderes Problem mit dem Wäschetrockner auftritt, finden Sie in der folgenden Tabelle mögliche Lösungen.

12.2 Problembhebung

Störung	Mögliche Lösung
Sie können das Gerät nicht einschalten.	Stellen Sie sicher, dass der Netzstecker mit der Netzsteckdose verbunden ist.

Störung	Mögliche Lösung
	Überprüfen Sie die Sicherung im Sicherungskasten (Hausinstallation).
Das Programm startet nicht.	Drücken Sie Start/Pause.
	Vergewissern Sie sich, dass die Gerätetür geschlossen ist.
Die Gerätetür schließt nicht.	Vergewissern Sie sich, dass der Filter richtig eingesetzt ist.
	Stellen Sie sicher, dass die Wäsche nicht zwischen der Gerätetür und der Gummidichtung eingeklemmt ist.
Das Gerät stoppt während des Betriebs.	Vergewissern Sie sich, dass der Wasserbehälter leer ist. Drücken Sie Start/Pause um das Programm erneut zu starten.
	Die Wäschemenge ist zu gering. Füllen Sie mehr Wäschestücke ein oder verwenden Sie das Zeitprogramm Programm.
Die Programmdauer ist zu lang oder die Trockenergebnisse sind nicht zufriedenstellend. ¹⁾	Vergewissern Sie sich, dass das Wäschegewicht mit der Programmdauer übereinstimmt.
	Vergewissern Sie sich, dass der Filter sauber ist.
	Die Wäsche ist zu feucht. Schleudern Sie die Wäsche nochmals in der Waschmaschine.
	Stellen Sie sicher, dass die Raumtemperatur höher als +5 °C aber niedriger als +35 °C ist. Die optimale Raumtemperatur liegt zwischen 18 °C und 25 °C.
	Stellen Sie Zeitprogramm oder das Extratrocken Programm ein. ²⁾
Auf dem Display wird  angezeigt.	Wenn Sie ein neues Programm einstellen möchten, schalten Sie das Gerät aus und wieder ein.
	Vergewissern Sie sich, dass die gewählten Zusatzoptionen für das eingestellte Programm geeignet sind.

¹⁾ Nach maximal 5 Stunden endet das Programm automatisch.

²⁾ Beim Trocknen großer Wäschestücke (z. B. Bettlaken) bleiben gegebenenfalls einige Bereiche feucht.

Nicht zufriedenstellende Trocknungsergebnisse

- Sie haben ein falsches Programm gewählt.
- Das Sieb ist verstopft.
- Der Wärmetauscher ist verstopft.
- Das Gerät war überladen.
- Die Trommel ist verschmutzt.

- Der Leitfähigkeitssensor ist nicht richtig eingestellt (Siehe Kapitel „*Einstellungen - Einstellen des Restfeuchtegrads der Wäsche*“ für eine bessere Einstellung).
- Die Lüftungsschlitze sind verstopft.
- Die Raumtemperatur ist zu niedrig oder zu hoch (die optimale Raumtemperatur liegt zwischen 18 °C und 25 °C).

13. TECHNISCHE DATEN

Höhe x Breite x Tiefe	850 x 596 x 638 mm (maximal 662 mm)
Max. Tiefe bei geöffneter Gerätetür	1107 mm
Max. Breite bei geöffneter Gerätetür	958 mm
Einstellbare Höhe	850 mm (+ 15 mm - FußEinstellung)
Trommelvolumen	118 l
Maximale Beladung	8,0 kg
Spannung	230 V
Frequenz	50 Hz
Schallleistungspegel	67 dB
Gesamtleistung	700 W
Energieeffizienzklasse	A+++
Energieverbrauch beim Standard-Baumwollprogramm bei voller Beladung. 1)	1,49 kWh
Energieverbrauch beim Standard-Baumwollprogramm bei Teilbeladung. 2)	0,81 kWh
Jährlicher Energieverbrauch ^{3)}	176,50 kWh
Leistungsaufnahme im Ein-Zustand 4)	0,05 W
Leistungsaufnahme im Aus-Zustand 4)	0,05 W
Einsatzart	Haushalt
Zulässige Umgebungstemperatur	+ 5 °C bis + 35 °C
Schutzgrad gegen das Eindringen von festen Partikeln und Feuchtigkeit, der durch die Schutzabdeckung gewährleistet wird, außer wenn die Niederspannungsausstattung nicht vor Feuchtigkeit geschützt ist	IPX4
Gasbezeichnung	R290
Gewicht	0,149 kg

1) Gemäß EN 61121. 8,0 kg Baumwolle, geschleudert bei 1000 U/min.

2) Gemäß EN 61121. 4,0 kg Baumwolle, geschleudert bei 1000 U/min.

3) Jährlicher Energieverbrauch in kWh auf der Grundlage von 160 Trocknungszyklen für das Standard-Baumwollprogramm bei vollständiger Befüllung und Teilbefüllung sowie des Verbrauchs der Betriebsarten mit geringer Leistungsaufnahme. Der tatsächliche Energieverbrauch je Programm hängt von der Verwendung des Geräts ab (VERORDNUNG (EU) Nr. 392/2012).

4) Gemäß EN 61121.

Die in der obigen Tabelle angegebenen Informationen entsprechen der Verordnung 392/2012 der EU-Kommission zur Umsetzung der Richtlinie 2009/125/EG.

13.1 Daten zum Verbrauch



Die angegebenen Werte werden unter Laborbedingungen mit den dazugehörigen Normen gewonnen. Verschiedene Parameter können die Werte verändern, zum Beispiel: die Menge der Wäsche, die Art der Wäsche und die Umgebungsbedingungen. Der anfängliche Feuchtigkeitsgehalt der Wäsche, die Wasserqualität, die Netzspannung und Änderungen an der Standardeinstellung eines Programms können sich ebenfalls auf den Energieverbrauch und die Dauer des Trockenprogramms auswirken.

Programm	Geschleudert bei / Umgebungs- luftfeuchtigkeit	Trockenzeit ¹⁾	Energiever- brauch ²⁾
Baumwolle Eco 8,0 kg			
Schrantrocken	1400 U/min / 50%	150 Min.	1,25 kWh
	1000 U/min / 60%	175 Min.	1,49 kWh
Baumwolle 8,0 kg			
Bügelrocken	1400 U/min / 50%	110 Min.	0,85 kWh
	1000 U/min / 60%	125 Min.	1,05 kWh
Baumwolle Eco 4,0 kg			
Schrantrocken	1400 U/min / 50%	90 Min.	0,70 kWh
	1000 U/min / 60%	105 Min.	0,81 kWh
Pflegeleicht 4 kg			
Schrantrocken	1200 U/min / 40%	71 Min.	0,51 kWh
	800 U/min / 50%	87 Min.	0,65 kWh

1) Für Teilbeladung ist die Programmdauer kürzer und das Gerät verbraucht weniger Energie.

2) Unpassende Umgebungstemperatur und/oder schwach geschleuderte Wäsche können die Programmdauer verlängern und den Energieverbrauch erhöhen.

14. KURZANLEITUNG

14.1 Täglicher Gebrauch

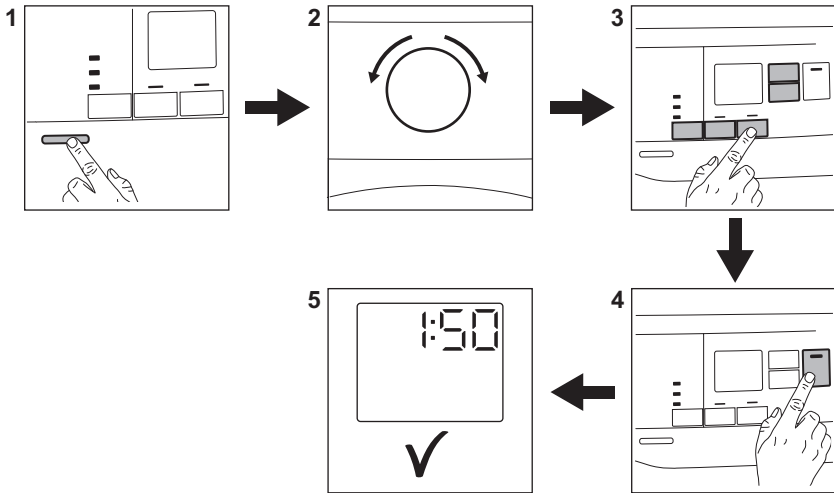





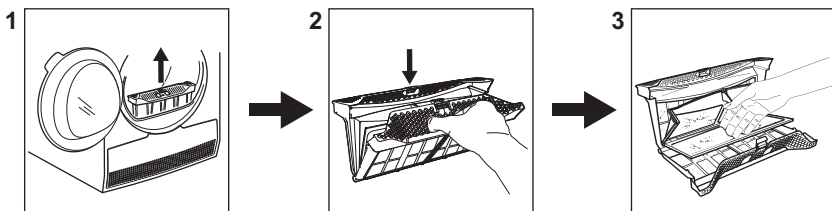





1. Drücken Sie die Ein/Aus-Taste, um das Gerät einzuschalten.
2. Wählen Sie das gewünschte Programm mit dem Programmwahlschalter aus.
3. Sie können zusammen mit dem Programm eine oder mehrere Optionen wählen. Drücken Sie die entsprechende
4. Taste, um die Option ein- oder auszuschalten.
5. Zum Starten eines Programms drücken Sie die **Start/Pause**-Taste.
5. Das Gerät startet.







14.2 Reinigen des Siebs



Am Ende jedes Programms leuchtet das Siebsymbol  im Display und Sie müssen das Sieb reinigen.

14.3 Programmtabelle

Programm	Beladung ¹⁾	Eigenschaften / Gewebart ²⁾
 3) Baumwolle Eco	8,0 kg	Baumwollgewebeprogramm, das für maximale Energieeinsparung ausgelegt ist. / 
Baumwolle	8,0 kg	Programm zum Trocknen von Baumwollwäsche unterschiedlicher Größe / verschiedener Gewebe. / 
Pflegeleicht	4 kg	Mischgewebe mit überwiegend synthetischen Fasern wie Polyester, Polyamid usw. / 
Feinwäsche	2 kg	Empfohlen für allgemein empfindliche Stoffe wie Viskose, Rayon, Acryl und deren Mischungen. / 
Daunen	3 kg	Sorgt für die richtige Trocknung der Innenteile von Einzel- oder Doppelbettdecken, Kopfkissen und Steppdecken. / 
Auffrischen	1 kg	Kurzer Niedrigtemperaturwaschgang, der hilft, Gerüche aus einer kleinen Menge von Kleidungsstücken zu entfernen. Geeignet auch für trockene Kleidung, die lange Zeit gelagert wurde.
Seide 	0,5 kg	Bewahrt die Passform empfindlicher maschinen- und handwaschbarer Seidenkleidung und minimiert Falten durch schonende Warmluft und sanfte Bewegungen. / 
		Trocknet sanft maschinen- und handwaschbare Wollsaachen. Nehmen Sie die Wäsche unmittelbar nach Abschluss des Programms aus dem Gerät.
Wolle  	1 kg	 <p>WOOL HAND WASH SAFE</p> <p>Das Trockenprogramm für Wolle dieser Maschine wurde von The Woolmark Company für das Trocknen von Kleidungsstücken aus Wolle mit der Kennzeichnung „Handwäsche“ zugelassen, vorausgesetzt, dass die Kleidungsstücke entsprechend den Anweisungen des Herstellers dieser Maschine getrocknet werden. Beachten Sie zu Waschanleitungen das Etikett des Kleidungsstücks. M2001 Das Woolmark-Symbol ist in vielen Ländern ein Prüfzeichen.</p>

Programm	Beladung ¹⁾	Eigenschaften / Gewebeat ²⁾
Outdoor 	2 kg	Erhält die Funktionalität von Outdoorbekleidung aus technischen Textilien und stellt die wasserabweisenden Eigenschaften von wasserdichten Jacken und Shell-Jacken mit herausnehmbarem Innenfutter (geeignet zum Trocknen im Wäschetrockner) wieder her. 
Hygiene 	3 kg	Trocknet und desinfiziert Ihre Kleidungsstücke und andere Gegenstände, wobei die Temperatur über 60 °C im Laufe der Zeit aufrechterhalten wird und 99,9 % der Bakterien und Viren entfernt werden ⁴⁾ . Hinweis: Dieser Zyklus sollte nur für nasse Gegenstände verwendet werden. Nicht geeignet für empfindliche Gegenstände. 
Bettwäsche XL	4,5 kg	Trocknet bis zu drei Bettwäsche-Sets gleichzeitig. Minimiert das Verknoten und Verheddern großer Wäschestücke und sorgt dafür, dass jede Bettwäsche gleichmäßig und ohne nasse Flecken getrocknet wird. 
Mix XL	6 kg	Mix von Kleidungsstücken aus Baumwolle, einer Baumwoll-Synthetikmischung und Synthetikgewebe. 

1) Das maximale Gewicht bezieht sich auf trockene Wäschestücke.

2) Die Bedeutung der Pflegekennzeichen finden Sie im Kapitel *HINWEISE UND TIPPS: Vorbereitung der Wäsche*.

3) Das Programm  Baumwolle Schranktrocken ECO ist das „Standard-Baumwollprogramm“ gemäß EU-Kommissionsverordnung Nr. 392/2012. Es eignet sich für das Trocknen von nasser Baumwollwäsche und ist das effektivste Programm in Bezug auf Energieverbrauch für das Trocknen von nasser Baumwollwäsche.

4) Getestet auf Candida Albicans, MS2 Bacteriophage und Escherichia Coli in externen Tests, die 2021 von der Swisstat Testmaterialien AG durchgeführt wurden (Testbericht Nr. 20212038).

15. PRODUKTDATENBLATT GEMÄSS EU-VERORDNUNG 1369/2017

Produktdatenblatt	
Warenzeichen	AEG
Modellkennung	TB5060TW PNC916099795
Nennkapazität in kg	8,0
Abluft- oder Kondensationswäschetrockner	Wärmetauscher
Energieeffizienzklasse	A+++
Energieverbrauch in kW/Jahr auf der Grundlage von 160 Trocknungszyklen für das Standard-Baumwollprogramm bei vollständiger Befüllung und Teilbefüllung sowie des Verbrauchs der Betriebsarten mit geringer Leistungsaufnahme. Der tatsächliche Energieverbrauch je Zyklus hängt von der Art der Nutzung des Geräts ab.	176,50

Wäschetrockner mit Automatik oder Wäschetrockner ohne Automatik	Automatisch
Energieverbrauch des Standard-Baumwollprogramms bei vollständiger Befüllung in kWh	1,49
Energieverbrauch des Standard-Baumwollprogramms bei Teilbefüllung in kWh	0,81
Leistungsaufnahme im Aus-Zustand in W	0,05
Leistungsaufnahme im nichtausgeschalteten Zustand in W	0,05
Dauer de unausgeschalteten Zustands in Minuten	10
Das „Standard-Baumwollprogramm“, das bei vollständiger Befüllung und Teilbefüllung das Standardtrocknungsprogramm ist jenes, auf das sich die Informationen auf dem Etikett und im Datenblatt beziehen; dieses Programm ist zum Trocknen normaler nasser Baumwolltextilien geeignet und in Bezug auf den Energieverbrauch für Baumwolle am effizientesten	
Gewichtete Programmdauer des Standard-Baumwollprogramms bei vollständiger Befüllung und Teilbefüllung	135
Programmdauer des „Standard-Baumwollprogramms bei vollständiger Befüllung in Minuten	175
Programmdauer des „Standard-Baumwollprogramms bei vollständiger Befüllung in Minuten	105
Kondensationseffizienzklasse auf einer Skala von G (geringste Effizienz) bis A (höchste Effizienz)	B
durchschnittliche Kondensationseffizienz und des Standard-Baumwollprogramms bei vollständiger Befüllung als Prozentsatz	86
Durchschnittliche Kondensationseffizienz und des Standard-Baumwollprogramms bei Teilbefüllung als Prozentsatz	86
Gewichtete Kondensationseffizienz für das „Standard-Baumwollprogramm bei vollständiger Befüllung und Teilbefüllung“	86
Schalleistungspegel in dB	67
Einbaugerät J/N	Nein

Die in der obigen Tabelle angegebenen Informationen entsprechen der Verordnung 392/2012 der EU-Kommission zur Umsetzung der Richtlinie 2009/125/EG.

16. GARANTIE

Kundendienst

Servicestellen		
Industriestrasse 10 5506 Mägenwil	Le Trési 6 1028 Préverenges	Via Violino 11 6928 Manno

Servicestellen

Morgenstrasse 131
3018 Bern

Langgasse 10
9008 St. Gallen

Am Mattenhof 4a/b
6010 Kriens

Schlossstrasse 1
4133 Pratteln

Comercialstrasse 19
7000 Chur





Ersatzteilverkauf Industriestrasse 10, 5506 Mägenwil, Tel. 0848 848 111

Fachberatung/Verkauf Badenerstrasse 587, 8048 Zürich, Tel. 044 405 81 11

Garantie Für jedes Produkt gewähren wir ab Verkauf bzw. Lieferdatum an den Endverbraucher eine Garantie von 2 Jahren. (Ausweis durch Garantieschein, Faktura oder Verkaufsbeleg). Die Garantieleistung umfasst

die Kosten für Material, Arbeits- und Reisezeit. Die Garantieleistung entfällt bei Nichtbeachtung der Gebrauchsanweisung und Betriebsvorschriften, unsachgerechter Installation, sowie bei Beschädigung durch äussere Einflüsse, höhere Gewalt, Eingriffe Dritter und Verwendung von Nicht-Original Teilen.

17. UMWELTTIPPS

Recyceln Sie Materialien mit dem Symbol . Entsorgen Sie die Verpackung in den entsprechenden Recyclingbehältern. Recyceln Sie zum Umwelt- und Gesundheitsschutz elektrische und elektronische Geräte. Entsorgen Sie Geräte mit diesem Symbol  nicht mit dem Hausmüll. Bringen Sie das Gerät zu Ihrer örtlichen Sammelstelle oder wenden Sie sich an Ihr Gemeindeamt.



Für die Schweiz:

Wohin mit den Altgeräten?

Überall dort wo neue Geräte verkauft werden oder Abgabe bei den offiziellen SENS-Sammelstellen oder offiziellen SENS-Recyclern.

Die Liste der offiziellen SENS-Sammelstellen findet sich unter www.erecycling.ch



aeg.com

136203660-A-412023



CE